

KB-KM, KW-KM

STIHL



- 2 - 15 Skötselanvisning
- 15 - 29 Käyttöohje
- 29 - 43 Betjeningsvejledning
- 43 - 57 Bruksanvisning



Innehållsförteckning

1	Kombisystem.....	2
2	Om denna bruksanvisning.....	2
3	Säkerhetsanvisningar och arbetsteknik.....	2
4	Användning.....	5
5	Godkända kombimotorer.....	7
6	Komplettering av maskinen.....	7
7	Montering av kombiverktyg.....	8
8	Påtagning av bårselen.....	9
9	Balansera maskinen.....	10
10	Starta/stanna motorn.....	11
11	Förvaring av maskinen.....	11
12	Byte av sopverktyg.....	11
13	Skötsel och underhåll.....	12
14	Minimera slitage och undvik skador.....	12
15	Viktiga komponenter.....	13
16	Tekniska data.....	13
17	Reparationsanvisningar.....	14
18	Avfallshantering.....	14
19	EU-försäkran om överensstämmelse.....	15
20	UKCA-konformitetsdeklaration.....	15
21	Adresser.....	15

1 Kombisystem

I STIHL-kombisystem används olika kombimotorer och kombiverktyg som en motordriven maskin. Den funktionsklara enheten bestående av kombimotor **och** kombiverktyg kallas maskin i den här bruksanvisningen.

Bruksanvisningarna för kombimotorn och kombiverktyget bildar en gemensam bruksanvisning för maskinen.

Läs **båda** bruksanvisningarna noga innan du använder produkten för första gången och spara dem på ett säkert ställe så att du har tillgång till dem vid ett senare tillfälle.

2 Om denna bruksanvisning

2.1 Symboler

Alla symboler, som finns på maskinen är förklarade i denna skötselavvisning.

2.2 Markering av textavsnitt



VARNING

Varning för olycksrisk och skaderisk för personer samt varning för allvarliga materiella skador.

OBS!

Varning för skador på maskinen eller enstaka komponenter.

2.3 Teknisk vidareutveckling

STIHL arbetar ständigt med vidareutveckling av samtliga maskiner; vi måste därför förbehålla oss rätten till ändringar av leveransomfattningen när det gäller form, teknik och utrustning.

Det innebär att inga anspråk kan ställas utifrån information och bilder i den här bruksanvisningen.

3 Säkerhetsanvisningar och arbetsteknik



Speciella säkerhetsåtgärder krävs vid arbete med sopvalsen och borsten.



Läs alltid båda bruksanvisningarna (kombimotor och kombiverktyg) noga innan maskinen används för första gången och spara dem på ett säkert ställe så att du har tillgång till dem vid ett senare tillfälle. Det kan vara livsfarligt att inte följa bruksanvisningarna.

Överlåt eller låna endast ut maskinen till personer som är bekanta med denna modell och hur den används och skicka alltid med bruksanvisningen till kombimotorn och kombiverktyget.

Använd bara borsten för att rengöra ytor och gator, även ojämna eller skarvade ytor samt naturstenbeläggningar.

Använd bara sopvalsen för att rengöra ytor och gator, sopa ihop fuktigt material som våta löv eller smuts, skotta snö eller ta bort vatten.

Maskinen får inte användas för andra ändamål, **risk för olyckor!**

Använd bara sådana delar eller tillbehör som har godkänts av STIHL för denna maskin eller tekniskt likvärdiga delar. Kontakta en återförsäljare om du har frågor.

Använd endast verktyg eller tillbehör av hög kvalitet. Annars finns det risk för olyckor eller skador på maskinen.

STIHL rekommenderar att originalverktyg och tillbehör från STIHL används. Deras egenskaper är optimalt anpassade till produkten och användarans krav.

Gör inga ändringar på maskinen. Det kan påverka säkerheten. STIHL tar inget ansvar för personskador och materiella skador till följd av tillbehör som inte är godkända.

Använd inga höetryckstvättar för att rengöra maskinen. Den hårda vattenstrålen kan skada maskinens delar.

3.1 Kläder och utrustning

Använd föreskriven klädsel och utrustning.



Kläderna måste vara lämpliga och får inte hindra i arbetet. Använd tätt sittande kläder, såsom overall, men inget arbetsrock.

Använd inte kläder som kan fastna i trä, ris eller i maskinens rörliga delar. Använd inte heller halsduk, slips eller smycken. Sätt upp långt hår och se till att det inte når nedanför axlarna.



Använd stadiga skor med halkfria sulor.



VARNING



För att minska risken för ögonskador ska tättslutande skyddsglasögon enligt standarden EN 166 användas (för Kanada enligt standarden CSA Z94). Se till att skyddsglasögonen sitter korrekt.

Använd ett personligt hörselskydd, t.ex. hörselskyddskåpor.



Använd robusta arbetshandskar av slitstarkt material (t.ex. skinn).

STIHL har ett stort utbud av personlig skyddsutrustning.

3.2 Transportera maskinen

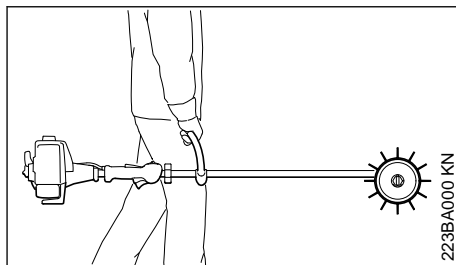

Stäng alltid av motorn.

Bär maskinen i bärhandtaget med arbetsverktyget framåt och den heta ljuddämparen bort från kroppen.

I fordon: Fixera maskinen så att den inte kan välta eller skadas och så att bränsle inte kan rinna ut.

3.3 Före start

Kontrollera att maskinen är driftsäker. Läs och följ relevanta kapitel i bruksanvisningarna för kombimotorn och kombiverktyget:

- Arbetsverktyg: ska vara korrekt monterat, sitta fast ordentligt och fungera felfritt
- Båda sopverktygen måste vara monterade
- Gör inga ändringar på manöver- och säkerhetsanordningar
- Kontrollera att skyddsanordningarna inte är skadade eller slitna. Använd inte maskinen om skyddet är skadat – byt ut skadade delar.
- Handtagen ska vara rena och torra, fria från olja och smuts. Det är viktigt för att maskinen ska kunna hanteras säkert.
- Anpassa bärremmen och handtagen till kroppsstorleken. Se kapitlet "Ta på bärremmen"

Maskinen får bara användas när den är driftsäker – **risk för olyckor!**

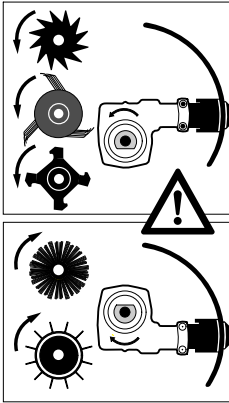

På sop- och rengöringsverktyg ska drevet placeras så att axeln är över skafvet.

För nödfall när bärremmar används: Öva på att snabbt ta av maskinen. Släng inte maskinen på marken när du övar, det kan orsaka skador.

Byt skadade sopverktyg.

Se även anvisningarna om "Före start" i bruksanvisningen till kombimotorn.

3.4 Hålla i och styra maskinen

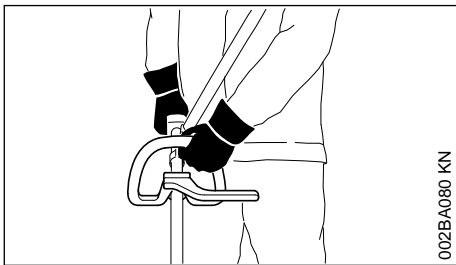

Stå alltid stadigt och säkert.

Håll alltid i maskinen med båda händerna på handtagen.

Högra handen på manöverhandtaget, vänstra handen på loophandtaget – gäller även vänsterhänta.

Håll ordentligt om manöverhandtaget och handtaget med tummarna runt dem för säker hantering.

3.5 Under arbetet

Vid överhängande fara samt i en nödsituation ska motorn genast stängas av – skjut kombireg-

laget/stoppreglaget/stoppknappen till 0 eller **STOPP**.

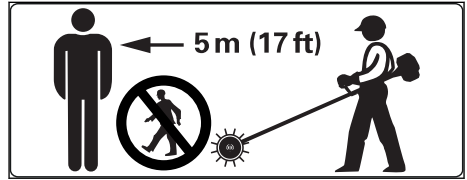

Ingen får befinna sig i en omkrets på 5 m när maskinen används, **risk för skador från föremål som blåses upp!** Håll samma avstånd till föremål (bilar, fönsterrutor) – **risk för materialskador!**

Kontrollera att motorns tomgång är korrekt så att arbetsverktyget inte längre roterar när gasspaken släpps. Kontrollera resp. korrigerar tomgångsinställningen regelbundet. Om verktyget ändå roterar på tomgång måste maskinen repareras av en återförsäljare, se kombimotorns bruksanvisning.

Vid arbeten på plastgolv kan statisk elektricitet bildas – **risk för elstöt och olycksfall!**

Var försiktig vid halka, väta, snö, i sluttningar, på ojämnt underlag osv. – **halkrisk!**

Var uppmärksam på hinder: stubbar, rötter, **snybelrisk!**

Stå alltid stadigt och säkert.

Var särskilt försiktig när du använder hörselskydd. Det är då svårare att höra ljud som indikerar fara (skrik, varningssignaler osv.).

Ta rast i god tid så att du inte blir trött eller utmattad – **risk för olyckor!**

Arbeta lugnt och med eftertanke och bara vid goda ljus- och siktförhållanden. Arbeta försiktigt och utsätt inte andra för fara.



Damm, dimma och rök, som uppstår under arbetet kan vara hälsovådligt. Använd dammskyddsmask om mycket damm bildas.

Fukta mycket dammiga ytor med vatten innan du sopar.

Om maskinen har utsatts för ej avsedd belastning (t.ex. våldsverkan p.g.a. slag eller fall) måste man kontrollera att den är driftsäker innan man fortsätter att använda den, se även "Före start". Kontrollera särskilt att säkerhetsanordningarna fungerar. Maskiner som inte längre är driftsäkra får absolut inte användas. Kontakta en återförsäljare om du är tveksam.

Arbeta aldrig utan det skydd som är avsett för maskinen och arbetsverktyget, annars kan föremål slungas iväg – **skaderisk!**



Kontrollera terrängen: Hårda föremål – stenar, metallbitar och liknande, kan slungas i väg – **skaderisk!**

Arbeta särskilt försiktigt i oöverskådliga områden.

Var försiktig så att du inte skadar djur när du sopar löv.

Kontrollera arbetsverktyget ofta och regelbundet.

Om du märker någon förändring:

- stäng av motorn, håll maskinen i ett stadigt grepp
- Kontrollera skicket och att den sitter ordentligt.
- Byt genast defekta arbetsverktyg.

Stäng av motorn innan du lämnar maskinen.

Rengör verktygsfästet regelbundet – ta bort materialansamlingar eller sådant som sitter fast på arbetsverktyg eller stänkskydd.

Stäng av motorn för att byta arbetsverktyget, **skaderisk!**

3.6 Underhåll och reparation

Det är endast tillåtet att genomföra underhållsarbeten och reparationer som beskrivs i skötselavvisningarna för kombiverktygen KB-KM, KW-KM och kombimotorn. Anlita STIHL Service för allt annat arbete.

Använd endast STIHL originaldelar vid skötsel och reparation. Att använda reservdelar från andra tillverkare kan leda till skador på maskinen och till personsador.

Det är förbjudet att göra ändringar på sopverktygen. Detta kan äventyra säkerheten.

Stäng av motorn:

- vid alla skötsel- och reparationsarbeten,
- vid montering och bortmontering av sopverktygen,
- för att åtgärda fel.

Förvara maskinen enligt beskrivningen i skötselavvisningen, kapitlet "Förvaring av maskinen".

4 Användning

4.1 Sopverktyg

Kombiverktyg för sopning och rengöring finns i utförandena sopborste KB-KM och sopvals KW-KM.

4.2 Förberedelse

Stänk lite vatten på arbetsytan om den är torr. Då utvecklas mindre damm!

- ▶ Ta bort alla hinder eller föremål från arbetsområdet – risk för olyckor!
- ▶ Starta motorn
- ▶ Ta på bärremmen

Arbeta framåt med kombiverktyg med sopverktyg.

4.3 Användning

4.3.1 Borste

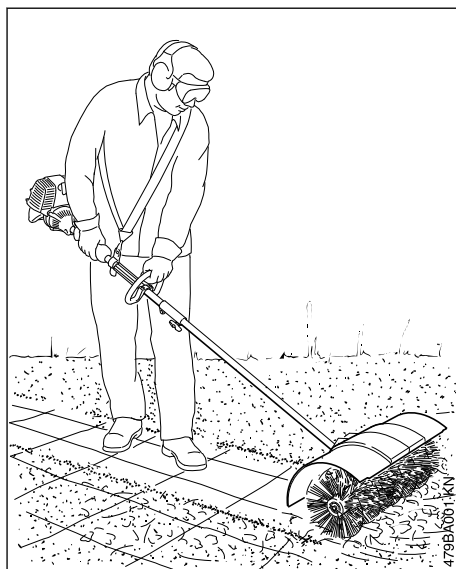

Kombiverktyget sopborste KB-KM används för rengöring av ytor och gångar, även för ytor som är ojämna och har fogar, t.ex. naturstenläggning.

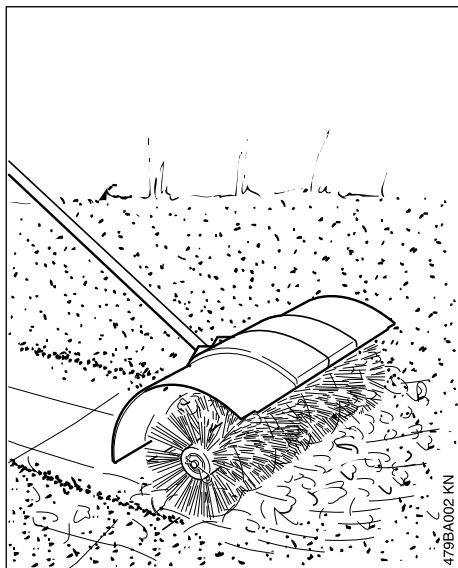

! VARNING

Arbeta endast med skydd och de båda skyddsskärmarna –**risk för personskador!**

Skydden styr avskrapat och klippt material bort från maskinen och användaren.

- Skjut fram sopborsten med jämn gånghastighet

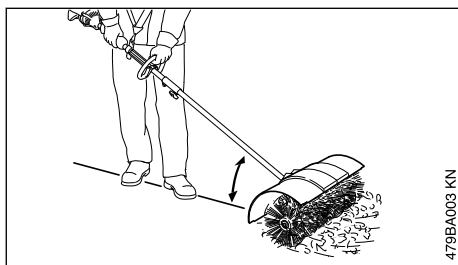

- Kör alltid maskinen med liten vinkel mot marken

! VARNING

Ju större den ovan visade vinkeln blir, desto svårare blir det att kontrollera maskinen.

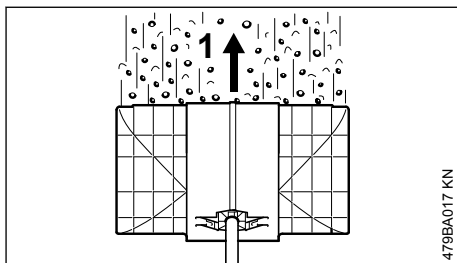

- För sopborsten i rät vinkel till användarens gångriktning (1) – smutsen slungas då framåt, bort från användaren

! VARNING

Sopborsten trycker tillbaka mot användaren.

4.3.2 Sopvals



Kombiverktyget sopvals KW-KM används för rengöring av ytor och gångar, hopsamling av fuktigt skräp som våta löv eller smuts samt för borttagning av snö eller vatten.

- Skjut fram sopvalsens med jämn gånghastighet

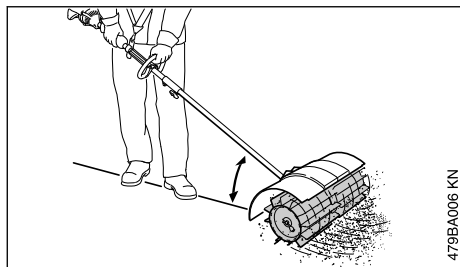

479BA006 KN

- Kör alltid maskinen med liten vinkel mot marken

**VARNING**

Ju större den ovan visade vinkeln blir, desto svårare blir det att kontrollera maskinen.

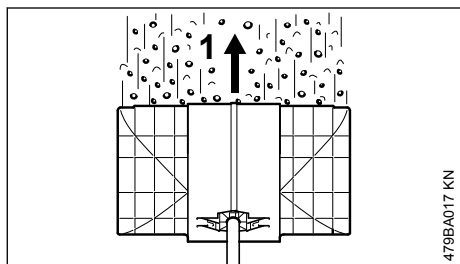

479BA017 KN

- För sopvalsen i rät vinkel till användarens gångriktning (1) – smutsen slungas då framåt, bort från användaren

**VARNING**

Sopvalsen trycker tillbaka mot användaren.

4.4 Rengöring av sopverktyget

Ta bort sopor som fastnat mellan sopverktygen, vid kuggväxeln eller mellan sopverktyg och skärm:

- Stäng av kombimotorn och vänta tills sopverktyget har slutat rotera.
- Dra ut sprinten ur axeln
- Dra av sopverktygen från axeln och rengör dem
- Ta bort all smuts

För montering, se "Byte av sopverktyg/Montering av kombiverktyg".

5 Godkända kombimotorer

Använd endast kombimotorer som har levererats eller uttryckligen godkänts för monteringen av STIHL.

Detta kombiverktyg får endast användas med följande kombimotorer:

STIHL KM 56 R, KM 85 R¹⁾, KM 94 R, KM 111 R, KM 131 R, KM 235.0 R, KMA 130 R, KMA 135 R, KMA 80.0 R, KMA 120.0 R, KMA 200.0 R

**VARNING**

På maskiner med loophandtag ska bygel (stegbegränsare) vara monterad.

6 Komplettering av maskinen

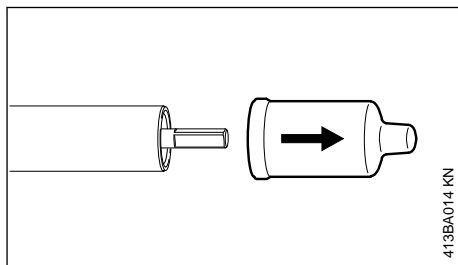

413BA014 KN

- Dra av skydden på skaftets ändar och spara dem, se "Förvara maskinen"

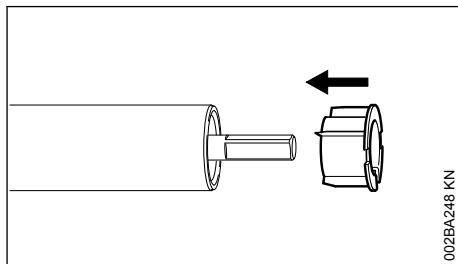

002BA248 KN

¹⁾ endast utanför EU

OBS!

När skyddet dras av kan pluggen följa med. Den måste då tryckas in i skaftet igen.

6.1 Montera skyddet

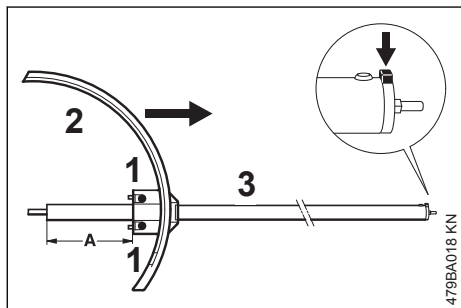

- ▶ Skjut på skyddet (2) på skaftet (3) tills avståndet (A) är ca 125 mm
- ▶ Justera skyddet (2) så att det sitter lodrätt och så att fästpluggen (pilen) på riggröret pekar rakt uppåt
- ▶ Dra åt klämskruvarna (1) lätt

! VARNING

Skyddet får inte längre gå att vrida runt skaftet.

6.2 Demontera drevet

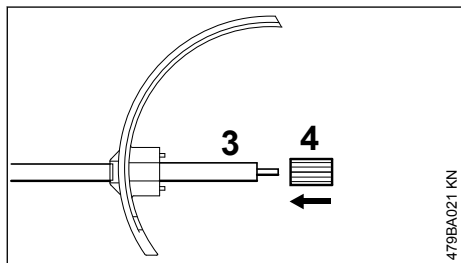

- ▶ För på hylsan (4) till stoppet på skaftet (3)

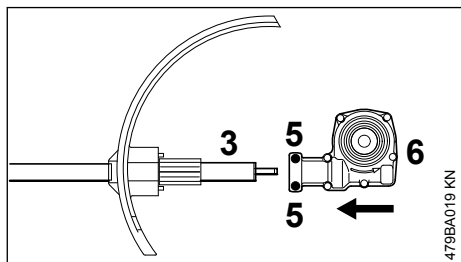

- ▶ Lossa klämskruvarna (5)

- ▶ Skjut på drevet (6) på skaftet (3) – vrid samtidigt drevet något fram och tillbaka

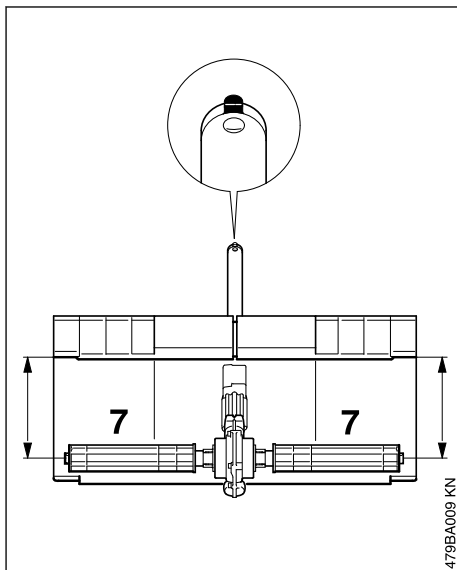

- ▶ Rikta in drevet till skaftet så att stänkskärmen sitter på jämnt avstånd från drivaxlarna när drivaxlarna (7) står vågrätt
- ▶ Dra åt klämskruvarna **ordentligt**

! VARNING

Drevet får inte längre gå att vrida runt skaftet.

- ▶ Montera båda sopverktygen, se "Byte av sopverktyg"

7 Montering av kombiverktyg

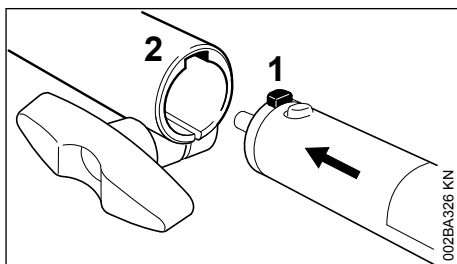

- ▶ Skjut riggrörets tapp (1) till stoppet i kopplingsmuffens spår (2)

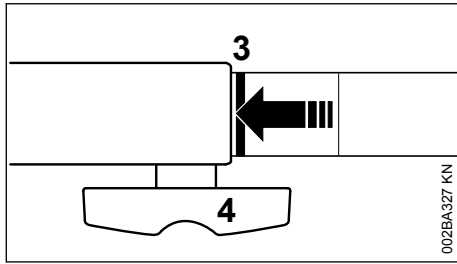

När tappen är korrekt inskjuten ska den röda linjen (3 = pilspetsen) ligga jäms med kopplingsmuffen.

- ▶ Dra åt låsskruv (4) hårt

7.1 Demontering av kombiverktyg

- ▶ Ta av riggröret i omvänd ordning

8 Påtagning av bärselen

Typ och modell av bärsela, bärögla och karbinhakar varierar beroende på marknad.

8.1 Bärsela med en axelrem

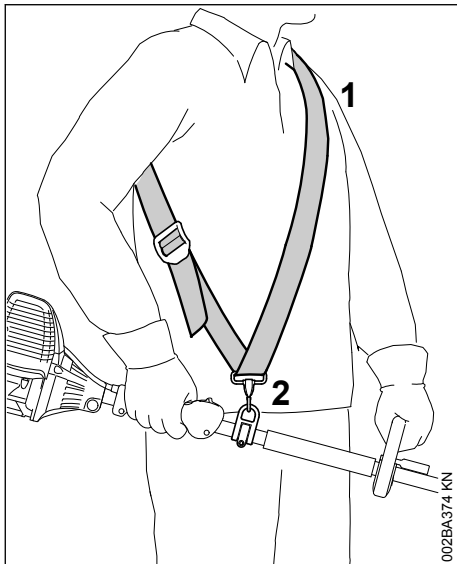

- ▶ Lägg på bärselen med en axelrem (1).
- ▶ Ställ in selens längd så att karbinhaken (2) sitter ungefär en handsbredd nedanför höger höft.
- ▶ Balansera maskinen – se "Balansera maskinen".

8.2 Bärsela med dubbla axelremmar

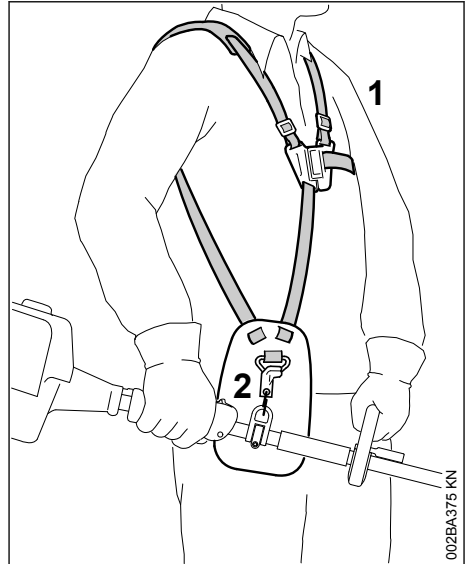

- ▶ Ta på bärselen med dubbla axelremmar (1).
- ▶ Ställ in selens längd så att karbinhaken (2) sitter ungefär en handsbredd nedanför höger höft.
- ▶ Balansera maskinen – se "Balansera maskinen".

8.3 Fästa maskinen i bärremmen

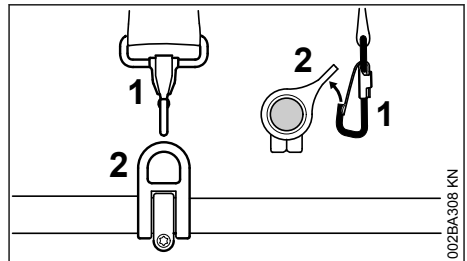

- ▶ Haka i karbinhaken (1) i bärögla (2) på skafvet, samtidigt som du håller fast bärögla

8.4 Lossa maskinen från bärremmen

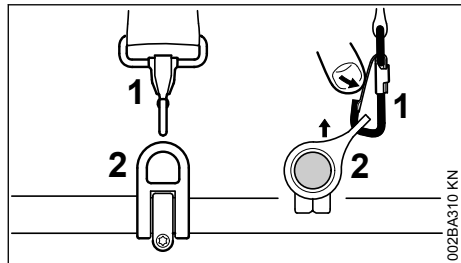

- Tryck på spärren på karbinhaken (1) och ta ut bäröglan (2) ur haken

8.5 Snabblossning



I en situation som riskerar att bli farlig måste man snabbt kunna kasta av sig maskinen. Öva på att sätta ned maskinen snabbt. Kasta inte ner maskinen på marken när du övar, för att undvika skador.

Öva på att snabbt haka loss maskinen från karbinhaken. Följ instruktionerna i "Lossa maskinen från bärremmen".

Om en enkel axelrem används: Öva på att dra av bärremmen från axeln.

Om en dubbel axelrem används: Öva på att snabbt öppna låsplattan och dra av bärremmen från axlarna.

9 Balansera maskinen

9.1 Balansera maskinen

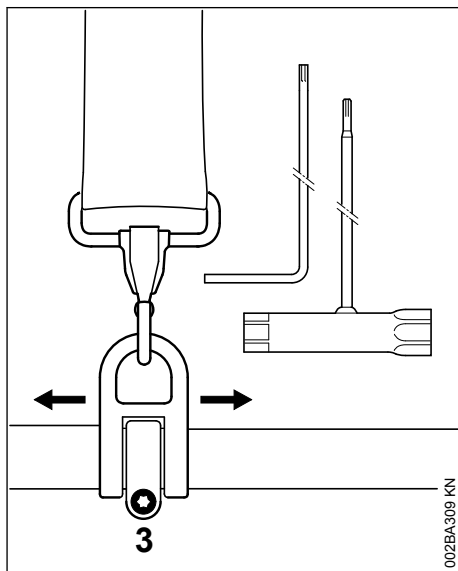

- Lossa skruven (3).

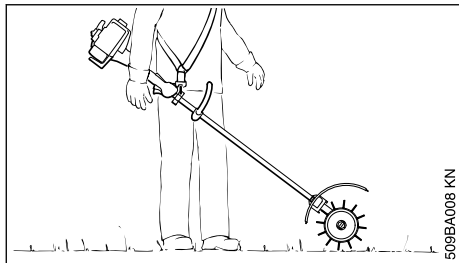

509BA008 KN

- Skjut bärogglan så att sopverktyget vidrör marken.
- Dra åt skruven på bärogglan.

10 Starta/stanna motorn

10.1 Starta motorn

Följ noga bruksanvisningen för kombimotorn resp. basmaskinen vid start!

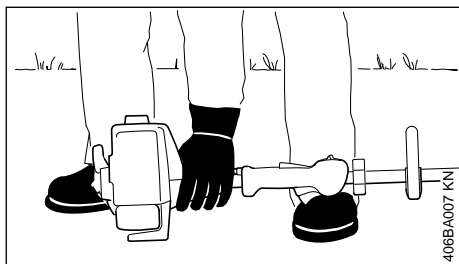

406BA007 KN

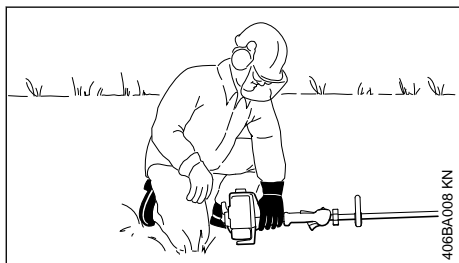

406BA008 KN

- Lägg maskinen stadigt på marken.

Sopverktygen får endast röra vid marken, inte vid några föremål – **olycksrisk!**

- Stå stadigt – antingen stående, böjd eller på knä.
- Tryck maskinen hårt mot marken **med vänster hand** – rör inte vid manöverreglagen på manöverhandtaget – se bruksanvisningen för KombiMotorn samt basmaskinen.

OBS!

Sätt inte foten eller knäet på riggröret!



VARNING

När motorn startar kan sopverktygen sättas igång omedelbart – maskinen kan sättas i rörelse. Tryck därför lätt på gasspaken alldeles efter start så att motorn går ned på tomgång.

Det fortsatta startförloppet beskrivs i bruksanvisningen för kombimotorn resp. basmaskinen.

10.2 Stänga av motorn

- Se bruksanvisningen för kombimotorn resp. basmaskinen.

11 Förvaring av maskinen

Vid driftuppehåll från ca 30 dagar

- Ta bort sopverktygen, rengör och kontrollera dem med avseende på skador resp. slitage
- Om kombiverktyget förvaras åtskilt från kombimotorn: Sätt på skyddshattan på skafvet för att skydda kopplingen mot smuts
- Förvara maskinen på en torr och säker plats. Skydda den från användning av obehöriga (t.ex. barn).

12 Byte av sopverktyg

12.1 Sopborste

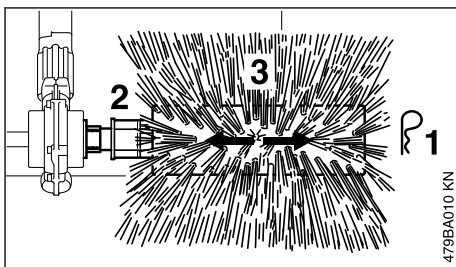

479BA010 KN

12.1.1 Demontering

- Dra ut sprinten (1) på axeländen (2).
- Dra av sopborsten (3) från axeln och byt den.

12.1.2 Montering

- Skjut upp sopborsten (3) på axeln.
- Sätt in sprinten (1) i hålet på axeländen så att den ligger plant.
- Montera den andra sopborsten på samma sätt.

! VARNING

Montera alltid båda sopborstarna!

12.2 Sopvals

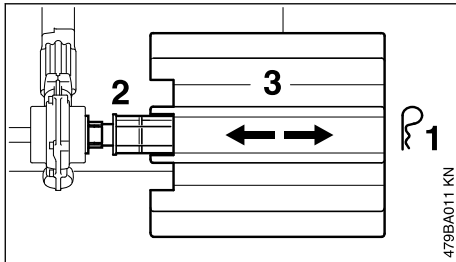

12.2.1 Demontering

- ▶ Dra ut sprinten (1) på axeländen (2).
- ▶ Dra av sopvalsens (3) från axeln och byt den.

12.2.2 Montering

- ▶ Skjut upp sopvalsens (3) på axeln.
- ▶ Sätt in sprinten (1) i hålet på axeländen så att den ligger plant.
- ▶ Montera den andra sopvalsens på samma sätt.

! VARNING

Montera alltid båda sopvalsarna!

13 Skötsel och underhåll

Följande anvisningar gäller för normala driftförhållanden. Vid svåra driftförhållanden (kraftig dammutveckling osv.) och längre dagliga arbetspass ska de angivna intervallerna kortas ned i motsvarande mån.

Åtkomliga skruvar och muttrar:

- ▶ Efterdra vid behov.

Arbetsverktyg och skyddsanordningar:

- ▶ Gör en avsyning och säkerställ att allt sitter stadigt innan arbetet inleds samt efter varje tankning.
- ▶ Byt vid skada.

Säkerhetsdekal:

- ▶ Byt oläsliga säkerhetsdekal.

14 Minimera slitage och undvik skador

Genom att följa anvisningarna i denna skötsel- och underhållsvisning och anvisningarna i kombimotorns skötsel- och underhållsvisning undviker du onödigt slitage och skador på maskinen.

Användning, skötsel och förvaring av maskinen måste ske så noggrant som det står i dessa skötsel- och underhållsvisningar.

Användaren får själv stå för alla skador som orsakas av att anvisningarna för säkerhet, användning och skötsel inte har följts. Detta gäller i synnerhet för:

- Ändringar på produkten som inte godkänts av STIHL.
- Användning av verktyg eller tillbehör som inte är godkända eller lämpliga för maskinen eller som är av sämre kvalitet
- Användning av maskinen för ändamål som den inte är avsedd för.
- Användning av maskinen vid idrotts- eller tävlingsevenemang.
- Följdskadorna p.g.a. fortsatt användning av en maskin med defekta komponenter.

14.1 Underhållsarbeten

Alla åtgärder som beskrivs i kapitlet "Skötsel och underhåll" måste utföras regelbundet. Om användaren inte kan utföra dessa arbeten själv ska en fackhandlare anlitas för dessa.

STIHL rekommenderar att man endast låter auktoriserade STIHL-återförsäljare utföra underhåll och reparationer. Auktoriserade STIHL-återförsäljare har möjlighet att regelbundet delta i utbildningar samt att få tillgång till teknisk information.

Om dessa arbeten försummas kan skador uppstå på maskinen som användaren själv får ansvara för. Hit hör bl. a.:

- Korrosions- och andra följdskadorna orsakade av olämplig förvaring.
- Skador på maskinen till följd av att reservdelar av sämre kvalitet har använts.

14.2 Slitdelar

Olika delar av maskinen utsätts för normalt slitage även om de används på rätt sätt och måste bytas i tid beroende på hur och hur länge de använts. Hit hör bl. a.:

- Arbetsverktyg (borstvals, lamellbälte)
- Stänkskärm, sidoskärm

15 Viktiga komponenter

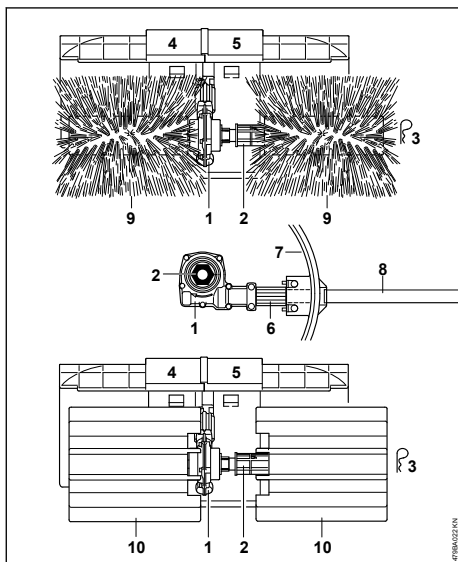

15.1 Sopborste, sopvals

- 1 Kuggväxel
- 2 Axlar
- 3 Sprint
- 4 Höger sidoskärm
- 5 Vänster sidoskärm
- 6 Hylsa
- 7 Stänkskärm
- 8 Rigrör

15.2 Sopborste

- 9 Borstvals

15.3 Sopvals

- 10 Sopvals med lamellbälte

16 Tekniska data

16.1 Arbetsverktyg

16.1.1 KB-KM

Två borstvalsar
 Diameter: 250 mm
 Arbetsbredd: 600 mm

16.1.2 KW-KM

Två sopvalsar
 Diameter: 270 mm

Arbetsbredd: 600 mm

16.2 Vikt

Med skydd och rigrör

KB-KM: 6,4 kg
 KW-KM: 7,4 kg

16.3 Buller- och vibrationsvärden

För att bestämma ljud- och vibrationsvärdena för elverktyg med kombiverktyg KB-KM och KW-KM beaktas driftlägena tomgång och nominell max-hastighet i förhållandet 1:6.

Ytterligare uppgifter för att uppfylla arbetsgivar-direktivet Vibration 2002/44/EG, se

www.stihl.com/vib

16.3.1 Ljudtrycksnivå L_{peq} enligt ISO 6081

KM 85 R med runt handtag: 96 dB(A)

16.3.2 Ljudtrycksnivå L_{peq} enligt ISO 11201

KM 56 R med runt handtag: 96 dB(A)
 KM 94 R med runt handtag: 95 dB(A)
 KM 111 R med runt handtag: 98 dB(A)
 KM 131 R med runt handtag: 98 dB(A)
 KM 235.0 R med loophandtag: 102 dB(A)
 KMA 130 R med loophandtag: 81 dB(A)
 KMA 135 R med loophandtag: 78,3 dB(A)
 KMA 80.0 R med loophandtag: 77 dB(A)
 KMA 120.0 R med loophandtag: 77 dB(A)
 KMA 200.0 R med loophandtag: 78 dB(A)

16.3.3 Ljudeffektnivå L_{wekv} enligt SS-ISO 3744

KM 56 R med runt handtag: 106 dB(A)
 KM 85 R med runt handtag: 108 dB(A)
 KM 111 R med runt handtag: 108 dB(A)
 KM 131 R med runt handtag: 109 dB(A)
 KM 235.0 R med loophandtag: 110 dB(A)
 KMA 130 R med loophandtag: 90 dB(A)
 KMA 135 R med loophandtag: 89,9 dB(A)
 KMA 80.0 R med loophandtag: 91 dB(A)
 KMA 120.0 R med loophandtag: 91 dB(A)
 KMA 200.0 R med loophandtag: 92 dB(A)

16.3.4 Ljudeffektnivå L_{wekv} enligt SS-ISO 11201

KM 94 R med runt handtag: 106 dB(A)

16.3.5 Vibrationsvärde $a_{hv,eq}$ enligt ISO 7916

	Vänster handtag	Höger handtag
KB-KM, KW-KM		
KM 85 R med loophandtag:	3,8 m/s ²	5,5 m/s ²

16.3.6 Vibrationsvärde $a_{hv,eq}$ enligt ISO 20643

	Vänster handtag	Höger handtag
KB-KM		
KM 56 R med runt handtag:	8,2 m/s ²	8,2 m/s ²
KM 111 R med runt handtag:	3,8 m/s ²	3,5 m/s ²
KM 131 R med loop-handtag	4,6 m/s ²	4,8 m/s ²
KM 235.0 R med loophandtag	3,7 m/s ²	4,3 m/s ²
KMA 130 R med loophandtag:	2,8 m/s ²	2,9 m/s ²
KMA 135 R med loophandtag:	3,3 m/s ²	2,4 m/s ²
KMA 80.0 R med loophandtag:	2,4 m/s ²	2,0 m/s ²
KMA 120.0 R med loophandtag:	2,6 m/s ²	1,9 m/s ²
KMA 200.0 R med loophandtag:	3,6 m/s ²	2,2 m/s ²

	Vänster handtag	Höger handtag
KW-KM		
KM 56 R med runt handtag:	8,5 m/s ²	7,5 m/s ²
KM 111 R med runt handtag:	3,5 m/s ²	3,5 m/s ²
KM 131 R med loop-handtag	4,7 m/s ²	4,7 m/s ²
KM 235.0 R med loophandtag	3,7 m/s ²	4,3 m/s ²
KMA 130 R med loophandtag:	2,7 m/s ²	2,9 m/s ²
KMA 135 R med loophandtag:	2,3 m/s ²	2,0 m/s ²
KMA 80.0 R med loophandtag:	2,4 m/s ²	2,0 m/s ²
KMA 120.0 R med loophandtag:	2,6 m/s ²	1,9 m/s ²
KMA 200.0 R med loophandtag:	3,6 m/s ²	2,2 m/s ²

16.3.7 Vibrationsvärde $a_{hv,eq}$ enligt ISO 22867

	Vänster handtag	Höger handtag
KB-KM		
KM 94 R med runt handtag:	4,5 m/s ²	5,5 m/s ²
KW-KM		
KM 94 R med runt handtag:	4,6 m/s ²	6,0 m/s ²

För ljudtrycksnivå och ljudeffektnivån K är-Värde enligt direktiv 2006/42 / EG = 2,0 dB (A); för vibrationen är värdet K-Värde enligt 2006/42/EG = 2,0 m/s².

16.4 REACH

REACH är en EU-förordning för registrering, bedömning och godkännande av kemikalier.

Information om uppfyllandet av REACH-förordningen (EG) nr 1907/2006 finns på

www.stihl.com/reach

17 Reparationsanvisningar

Användare av den här maskinen får endast utföra skötsel och underhållsarbete som beskrivs i den här skötselanvisningen. Mer avancerade reparationer får endast utföras av återförsäljare.

STIHL rekommenderar att endast auktoriserade STIHL-återförsäljare genomför underhåll och reparationer. Auktoriserade STIHL-återförsäljare har möjlighet att regelbundet delta i utbildningar samt att få tillgång till teknisk information.

Använd vid reparation endast reservdelar som är godkända av STIHL för denna maskin, eller tekniskt likvärdiga delar. Använd endast reservdelar av hög kvalitet. Annars finns det risk för olyckor eller skador på maskinen.

Vi rekommenderar att du använder STIHL originalreservdelar.

STIHL originalreservdelar känns igen på STIHL reservdelsnummer på logotypen **STIHL** och eventuellt på STIHL-märket  (på mindre detaljer finns ibland bara detta märke).

18 Avfallshantering

Information om avfallshantering finns att få hos kommunförvaltningen eller en STIHL-återförsäljare.

Icke fackmannamässig kassering kan skada hälsan och miljön.

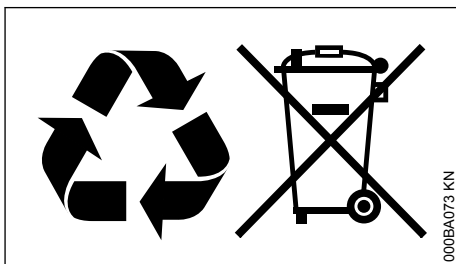

- ▶ Avfallshantera STIHLs produkter, inklusive förpackningar, enligt lokala föreskrifter på därför avsedd återvinningsstation.
- ▶ Släng inte produkten i hushållsavfallet.

19 EU-försäkrän om överensstämmelse

ANDREAS STIHL AG & Co. KG

Badstr. 115
D-71336 Waiblingen

Tyskland

intyggar på eget ansvar att

Konstruktionstyp: Kombiverktyg borste/
sopvals
STIHL
Fabrikat: KB-KM
Typ: KW-KM
Serieidentifiering: 4601

uppfyller bestämmelserna i direktiv 2006/42/EG och har utvecklats och tillverkats i överensstämmelse med de versioner av följande standarder som gällde vid produktionsstarten:

EN ISO 12100 (i kombination med nämnda KM-maskiner)

EN ISO 12100, EN 60335-1, EN 60335-2-72 (i kombination med nämnda KMA-maskiner)

Förvaring av teknisk dokumentation:

ANDREAS STIHL AG & Co. KG
Produktzulassung

Tillverkningsåret står på maskinen.

Waiblingen, 2022-09-19

ANDREAS STIHL AG & Co. KG

enligt fullmakt



Robert Olma, Vice President, Regulatory Affairs & Global Governmental Relations

20 UKCA-konformitetsdeklaration

ANDREAS STIHL AG & Co. KG

Badstr. 115
D-71336 Waiblingen

Tyskland

intyggar på eget ansvar att

Konstruktionstyp: Kombiverktyg borste/
sopvals
STIHL
Fabrikat: KB-KM
Typ: KW-KM
Serieidentifiering: 4601

uppfyller bestämmelserna i UK-förordningen Supply of Machinery (Safety) Regulations 2008 och har utvecklats och tillverkats i överensstämmelse med de versioner av följande standarder som gällde vid produktionsstarten:

EN ISO 12100 (i kombination med nämnda KM-maskiner)

EN ISO 2100, EN 60335-1, EN 60335-2-72 (i kombination med nämnda KMA-maskiner)

Förvaring av teknisk dokumentation:

ANDREAS STIHL AG & Co. KG

Tillverkningsåret står på maskinen.

Waiblingen, 2022-09-19

ANDREAS STIHL AG & Co. KG

enligt fullmakt



Robert Olma, Vice President, Regulatory Affairs & Global Governmental Relations

21 Adresser

www.stihl.com

Sisällysluettelo

1	KombiSystem.....	16
2	Käyttöohje.....	16
3	Turvallisuusohjeet ja työtekniikka.....	16
4	Käyttö.....	19
5	Sallitut KombiMoottorit.....	20
6	Laitteen kokoaminen.....	21
7	KombiTyökalan asentaminen.....	22
8	Kantovaljaiden asentaminen.....	22
9	Laitteen tasapainotus.....	24
10	Moottorin käynnistäminen ja sammuttaminen.....	24
11	Laitteen säilytys.....	25
12	Harjojen vaihtaminen.....	25
13	Huolto- ja hoito-ohjeita.....	25
14	Kulutuksen minimointi ja vaurioiden välttäminen.....	25
15	Tärkeät osat.....	26
16	Tekniset tiedot.....	26
17	Korjausohjeita.....	28
18	Hävittäminen.....	28
19	EU-vaatimusten mukaisuusvakuutus.....	28
20	UKCA-vaatimusten mukaisuusvakuutus....	29

21 Yhteystiedot..... 29

1 KombiSystem

STIHL-kombijärjestelmässä erilaiset kombimootorit ja kombityökalut yhdistetään yhdeksi moottorikäyttöiseksi laitteeksi. Kombimootorista ja Kombityökalusta muodostuvaa toiminnallista yksikköä kutsutaan tässä käyttöohjeessa moottorikäyttöiseksi laitteeksi.

Tällaisen moottorikäyttöisen laitteen käyttöohje rakentuu siten kombimootorin ja kombityökalun käyttöohjeista.

Lue aina **molemmat** käyttöohjeet huolellisesti alusta loppuun, ennen kuin käytät laitetta ensimmäisen kerran. Säilytä ohje myös huolellisesti myöhempää käyttöä varten.

2 Käyttöohje

2.1 KuvasyMBOLIT

Tässä käyttöohjeessa selostetaan kaikkien laitteissa olevien kuvasympölien merkitys.

2.2 Tekstiin liittyvät merkinnät



VAROITUS

Ihmisten onnettomuus- ja loukkaantumisvaaraa sekä esinevahinkoja koskeva varoitus.

HUOMAUTUS

Laitteen tai sen yksittäisten osien vaurioitumista koskeva varoitus.

2.3 Tekninen tuotekehittäely

STIHL kehittää jatkuvasti koneitaan ja laitteitaan, minkä vuoksi se pidättää oikeuden toimitusten laajuuden muotoa, tekniikkaa ja varustusta koskeviin muutoksiin.

Käyttöohjeessa annettujen tietojen ja kuvien perusteella ei näin ollen voida esittää vaateita.

3 Turvallisuusohjeet ja työtekniikka



Harjatelan ja harjan käyttö edellyttävät työskenneltäessä erityisiä varoitomenpiteitä.



Tutustu huolellisesti molempiin käyttöohjeisiin (kombimoottori ja kombityökalu) ennen ensimmäistä käyttöönottoa ja säilytä ohje myöhempää tarvetta varten. Käyttöohjeen huo-

miotta jättämisellä voi olla hengen- vaaralliset seuraukset.

Lainaa tai anna laite vain sellaisille henkilöille, jotka ovat tutustuneet tähän malliin ja sen käsittelyyn – luovuta aina kombimootorin ja kombityökalun käyttöohje mukaan.

Harjaa saa käyttää ainoastaan piha-alueiden ja teiden puhdistukseen, myös epätasaisten, saumattujen ja luonnonkivisten.

Harjatelaa saa käyttää ainoastaan piha-alueiden ja teiden siistimiseen, kostean aineksen kuten märkien lehtien tai lian lakaisuun, lumen luontiin ja veden poistoon.

Moottorilaitetta ei saa käyttää muihin tarkoituksiin – **tapaturmavaara!**

Käytä laitteessa ainoastaan STIHLin nimenomaan tähän moottorilaitteeseen hyväksymiä tai teknisesti samantasoisia teriä ja lisävarusteita. Jos sinulla on kysyttävää, käänny erikoisliikkeen puoleen.

Käytä vain korkealaatuisia työkaluja tai lisätarvikkeita. Muutoin voi tapahtua onnettomuus tai moottorilaitte voi vaurioitua.

STIHL suosittelee vain alkuperäisten STIHL-tökalujen ja lisävarusteiden käyttöä. Niiden ominaisuudet on optimoitu tätä tuotetta varten ja vastaamaan käyttäjän vaatimuksia.

Älä tee laitteeseen muutoksia – tämä voi vaikuttaa laitteen turvallisuuteen. STIHL ei vastaa henkilö- tai aineellisista vahingoista, jotka ovat seurausta muiden kuin STIHLin hyväksymien oheislaitteiden käytöstä.

Älä käytä laitteen puhdistukseen korkeapainepeuria. Kova vesisuihku saattaa vaurioittaa laitteen osia.

3.1 Vaatetus ja varustus

Käytä määräysten mukaista vaatetusta ja varustusta.



Vaatetuksen on oltava työtehtävään sopiva eikä se saa haitata työskentelyä. Käytä vartaloa myötäilevää vaatetusta, esim. kokohaalareita. Älä käytä työtaskkia.

Älä käytä vaatteita, jotka voivat takertua kiinni puuhun, risukkoihin tai laitteen liikkuviin osiin. Älä käytä myöskään huivia, solmiota tai koruja. Sido pitkät hiukset yhteen ja varmista, että ne ovat olkapäiden yläpuolella.



Käytä tukevia, karkeapohjaisia ja luis-tamattomia jalkineita.

VAROITUS



Pienennä silmävammojen riskiä käyt-tämällä standardin EN 166 mukaisia suojalaseja (Kanadassa standardin CSA Z94 mukaisia), jotka asettuvat tiiviisti kasvoja vasten. Varmista suo-jalasiens asettuminen oikein kasvoja vasten.

Käytä "henkilökohtaista" melusuojaa – esim. korvatulppia.



Käytä kestävästä materiaalista (esim. nahasta) valmistettuja työkasineita.

STIHLin valikoimiin kuuluu runsaasti erilaisia henkilökohtaisia suojavarusteita.

3.2 Moottorilaitteen kuljetus

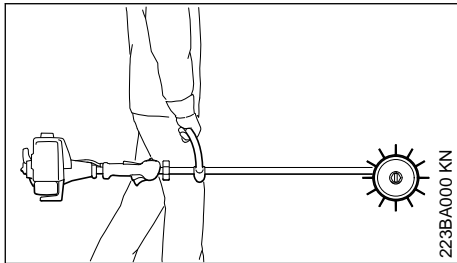

Sammuta moottori aina.

Kanna moottorilaitetta kantokahvasta eteenpäin, kuuma äänenvaimennin pois-pään vartalosta.

Kulkuneuvoissa: Varmista moottorilaitte kaatumisen, vaurioitumisen ja polttoaineen vuotamisen varalta.

3.3 Ennen käynnistystä

Varmista moottorikäyttöisen laitteen käyttöturval-lisuus – noudata ohjeita aihetta käsittelevissä kombimoottorin tai kombityökalun käyttöohjeen luvuissa:

- Työkalu: Oikein asennettu, kunnolla kiinni ja hyvässä kunnossa
- Molempien harjatelojen on oltava asennettuina
- Älä tee muutoksia hallinta- ja turvalaitteisiin
- Tarkasta suojalaitteiden kunto. Älä käytä lai-tetta, jos suojuus on vaurioitunut. Vaihda vauri-oituneet osat.

- Kahvojen on oltava puhtaita, kuivia ja öljytö-miä – tärkeää moottorikäyttöisen laitteen tur-vallista käsittelyä varten
- Säädä kantovyö ja kahvat oman kokosi mukai-sesti. Huomioi luku "Kantovyön kiinnitys"

Moottorilaitetta saa käyttää vain käyttöturvalli-nessa tilassa – **onnettomuusvaara!**

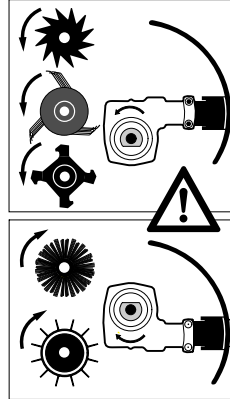

Aseta harjaus- ja puhdistustyökalua käyttäessäsi kulmavaihte niin, että akseli on runkoputken ylä-puolella.

Hätätapauksen varalta kantovöitä käytettäessä: Harjoittele laitteen nopeaa irrottamista. Älä heitä laitetta maahan harjoittelun yhteydessä, jottei se vaurioidu.

Vaihda vialliset harjatelat.

Katso myös kombimoottorin käyttöohjeen kohta "Ennen käynnistystä".

3.4 Laitteeseen tarttuminen ja laitteen ohjaaminen

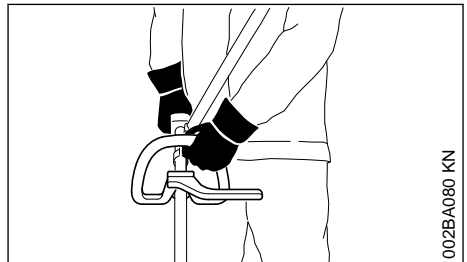

Varmista, että seisot aina tukevassa ja turvalli-nessa asennossa.

Pidä aina moottorilaitteen kahvoista kiinni molemmin käsin.

Vasen käsi rengaskahvassa, oikea käsi takakahvassa, koskee myös vasenkätisiä käyttäjiä.

Laitteen turvallinen ohjaaminen onnistuu parhaiten, kun pidät käyttökahvasta ja kahvasta kiinni peukaloilla.

3.5 Työskentelyn aikana

Vaaran uhatessa tai hätätapauksessa sammuta moottori heti. Siirrä yhdistelmäkatkaisin/pysäytin/pysäytyspainike asentoon **0** tai **STOP**.

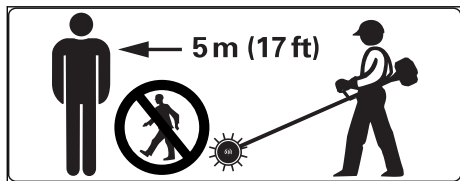

Kukaan muu ei saa oleskella 5 metrin säteellä laitteesta. – Sinkoavien kappaleiden aiheuttama **Tapaturmavaara!** Säilytä tämä etäisyys myös esineisiin (ajoneuvoihin, ikkunoihin) – **omaisuusvahinkojen vaara!**

Varmista, että moottorin tyhjäkäynti on moitteetonta, jotta työkalu ei pyöri sen jälkeen, kun kaasuviip on vapautettu. Tarkasta tyhjäkäynnin säätö säännöllisesti ja korjaa tarvittaessa. Jos työväline pyöri silti tyhjäkäynnillä, korjauta laite erikoisliikkeessä – katso kombimoottorin käyttöohje

Muovilattoilla työskenneltäessä saattaa syntyä sähköstaattista latausta. **Sähköiskun ja tapaturman vaara!**

Ole varovainen liukkaalla, märällä, lumisella alustalla sekä rinteessä ja epätasaisessa maastossa – **Liukastumisvaara!**

Kiinnitä huomiota esteisiin: puunkannot, juuret – **kompastumisvaara!**

Varmista, että seisot aina tukevassa ja turvallisessa asennossa.

Noudata tavallista suurempaa tarkkaavaisuutta ja varovaisuutta käyttäessäsi kuulosuojaimia. Vaarasta ilmoittavien äänien (huutoäänien, äänimerkkien jne.) kuuluvuus on tällöin heikentynyt.

Pidä tarpeeksi taukoja väsymyksen ja uupumuksen välttämiseksi – **onnettomuusvaara!**

Työskentele rauhallisesti ja harkitusti – vain, kun valaistus ja näkyvyys ovat hyviä. Työskentele varoen, älä vaaranna muiden turvallisuutta.



Työn aikana syntyvä pöly, sumu ja savu voivat olla vaarallisia terveydelle. Käytä hengityssuojainta, kun pölynmuodostus on voimakasta.

Kastele erittäin pölyiset pinnat ennen lakaisemista.

Jos moottorilaitte on altistettu määräysten vastaiselle kuormituksella (esim. ulkoinen isku tai laitteen kaatuminen), tarkasta laitteen turvallinen toiminta ehdottomasti ennen laitteen uudelleen käyttöä – katso myös "Ennen käynnistystä". Varmista erityisesti turvalaitteiden toimintakunto. Moottorilaitteet, jotka eivät ole enää käyttöturvallisiksi, on poistettava käytöstä. Ota epäselvissä tapauksissa yhteyttä erikoisliikkeeseen.

Älä koskaan käytä laitetta ilman sen suojuksia. Sinkoavien esineiden aiheuttama **tapaturmavaara!**



Tarkista maasto: Kiinteät esineet, kuten kivet ja metallinkappaleet, voivat sinkoutua ympäristöön. **Tapaturmavaara!**

Ole erityisen varovainen työskennellessäsi maastossa, jossa on huono näkyvyys.

Varo eläimiä, kun lakaiset lehtiä.

Tarkista työkalu säännöllisesti ja usein. Tarkista se heti, jos sen toiminta tuntuu muuttuneen:

- sammuta moottori, pidä laitteesta kiinni turvallisesti
- Tarkista kunto ja kiinnitys
- Vaihda vialliset harjat heti

Ennen laitteen käytön lopettamista: Sammuta moottori.

Puhdista harjojen kiinnityskohta säännöllisesti. Poista harjatelosta ja suojuksesta lika ja tukokset.

Sammuta moottori, kun vaihdat työkalua. **Tapaturmavaara!**

3.6 Huolto- ja korjaustyöt

Saat tehdä vain sellaisia huoltoja ja korjauksia, jotka on selostettu kombityökalun KB-KM, KW-KM ja perusyksikön käyttöohjeissa. Anna muut korjaustyöt STIHL-huollon tehtäväksi.

Käytä huoltoon ja korjaustöihin vain alkuperäisiä STIHL-varaosia. Muiden valmistajien varaosien käyttö voi vahingoittaa laitetta ja aiheuttaa työturvallisuusvaaraa.

Harjauslaitteisiin ei saa tehdä minkäänlaisia muutoksia. Turvallisuus voi vaarantua.

Sammuta moottori

- huolto- ja korjaustöiden ajaksi
- ennen harjateloiden asentamista ja irrottamista
- toimintahäiriön korjaamisen ajaksi

Säilytä moottorilaitetta käyttöohjeiden kohdassa
Laitteen säilytys selostetulla tavalla.

4 Käyttö**4.1 Harjatelat**

Lakaisuun ja puhdistukseen tarkoitettuja kombi-työkaluja ovat harja KB-KM ja harjatelat KW-KM.

4.2 Valmistelut

Ruiskuta kuivalle pinnalle vähän vettä: näin syntyy vähemmän pölyä!

- Raivaa kaikki esteet tai muut esineet pois työskentelyalueelta. Tapaturmavaara!
- Moottorin käynnistäminen
- Kantohihnan kiinnittäminen

Harjatelalla varustetulla kombimoottorilla työskennellään eteenpäin.

4.3 Käyttö**4.3.1 Harja**

Harja-kombityökalu KB-KM käytetään piha-alueiden ja teiden, myös epätasaisten, saumattujen ja luonnonkivisten, puhdistukseen.

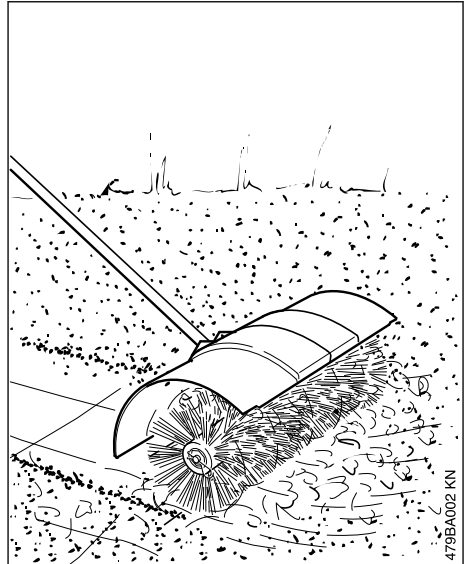

! VAROITUS

Älä työskentele ilman suojaa ja suojan levikkeitä
-loukkaantumisaara!

Ne ohjaavat raivatus ja leikatun aineksen pois-
päin laitteesta ja käyttäjästä.

- Työnnä harjaa tasaisesti kävelyvauhdilla

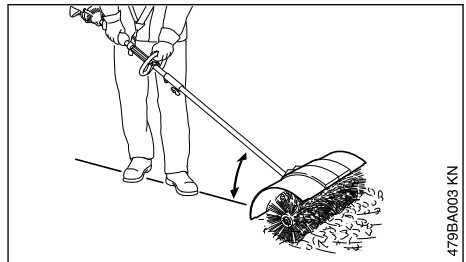

- Ohjaa moottorilaitetta aina tasaisesti

! VAROITUS

Mitä suurempi yllä esitetty kulma on, sitä vaikeampi laitetta on hallita.

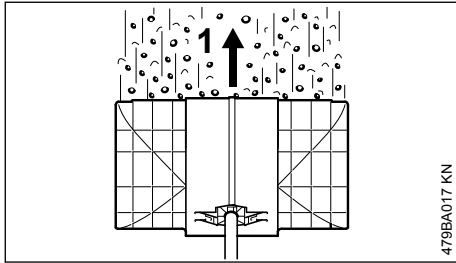

► Ohjaa harjaa suorassa kulmassa käyttäjän kulkusuuntaan (1) nähden – lika sinkoutuu eteenpäin, pois päin käyttäjästä

! VAROITUS

Harja työntyy käyttäjää vasten.

4.3.2 Harjatela

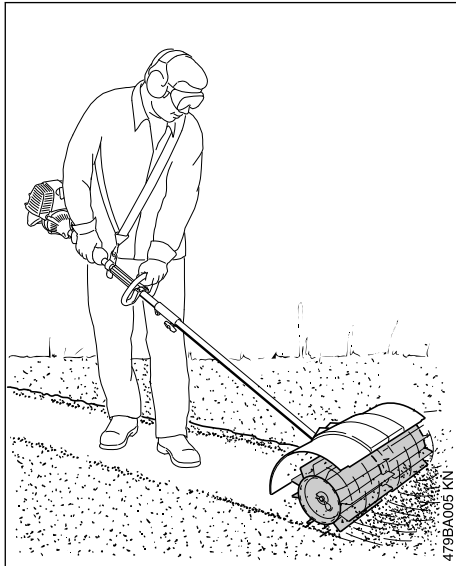

Kombityökalu harjatela KW-KM:ää käytetään pin-tojen ja polkujen puhdistamiseen, kosteiden roskien, kuten märkien lehtien tai lian, lakaisemiseen, lumen siivoamiseen ja veden poistamiseen.

► Työnnä harjatelaa tasaisesti kävelyvauhdilla

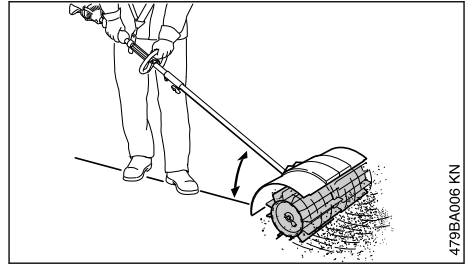

► Ohjaa moottorilaitetta aina tasaisesti

! VAROITUS

Mitä suurempi yllä esitetty kulma on, sitä vaikeampi laitetta on hallita.

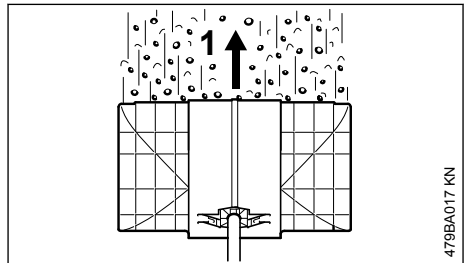

► Ohjaa harjatelaa kohtisuoraan käyttäjän kulkusuuntaan (1) nähden – lika ohjautuu käyttäjästä pois päin

! VAROITUS

Harjatela työntyy käyttäjää vasten.

4.4 Harjateloiden puhdistaminen

Poista harjateloiden väliin, vaihteen alueelle tai harjateloiden ja vaihteen väliin kertynyt lika:

- Sammuta kombimoottori ja odota, kunnes harjatela lakkaa pyörimästä.
- Irrota jousisokka akselistä
- Vedä harjatelat irti akselistä ja puhdista ne
- Poista lika

Asennus, katso kohta Harjateloiden vaihtaminen / Kombityökalun asentaminen.

5 Sallitut KombiMoottorit

Käytä vain kombimoottoreita, jotka STIHL on toimitannut tai joille on erillinen hyväksyntä.

Tämän kombityökalun saa asentaa ainoastaan seuraaviin kombimoottoreihin:

STIHL KM 56 R, KM 85 R¹⁾, KM 94 R,
KM 111 R, KM 131 R, KM 235.0 R, KMA 130 R,
KMA 135 R, KMA 80.0 R, KMA 120.0 R,
KMA 200.0 R

! VAROITUS

Sankaa (askelrajoitin) on käytettävä, jos lait-
teissa on rengaskahva.

6 Laitteen kokoaminen

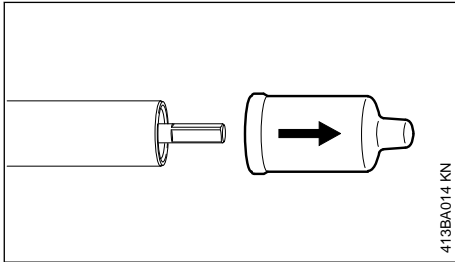

- Poista suojukset varren päistä ja säilytä ne vastaisen käytön varalle – katso "Laitteen säilyttäminen"

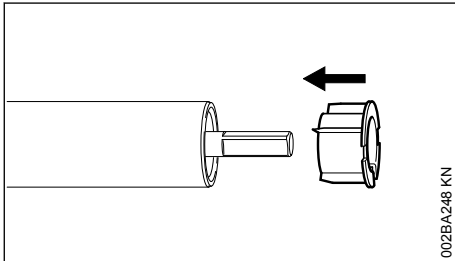

HUOMAUTUS

Myös tulppa saattaa irrota varresta suojuksen irrottamisen yhteydessä ja tulppa on silloin painettava vasteeseen saakka takaisin varteen.

6.1 Suojan asennus

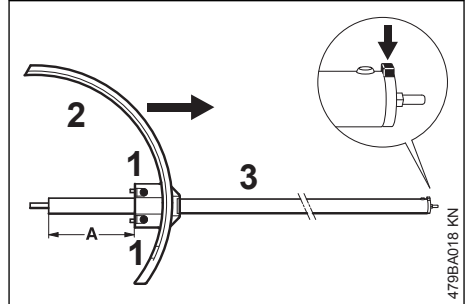

- Työnnä suoja (2) niin pitkälle varteen (3), että väli (A) on 125 mm
- Kohdista suoja (2) siten, että se on pystysuorassa ja varren kiinnitystappi (nuoli) osoittaa pystysuoraan ylöspäin
- Kiristä ruuvit (1) kevyesti

! VAROITUS

Suojus ei saa enää kääntyä varressa.

6.2 Vaihteen asentaminen

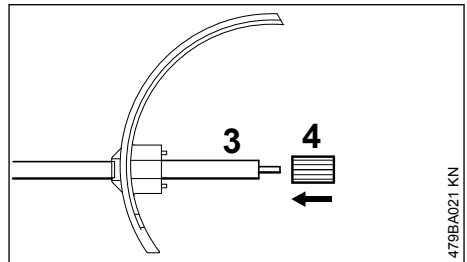

- Työnnä holkki (4) vasteeseen saakka varteen (3)

¹⁾ vain EU:n ulkopuolella

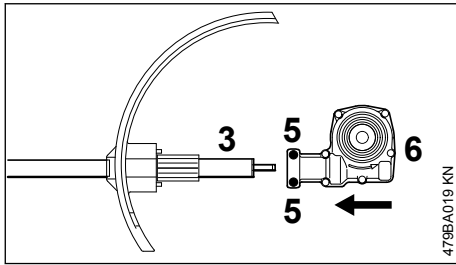

479BA019 KN

- Löysää kiinnitysruuveja (5)
- Työnnä vaihde (6) varteen (3). Käännä vaihdetta samalla hieman edestakaisin

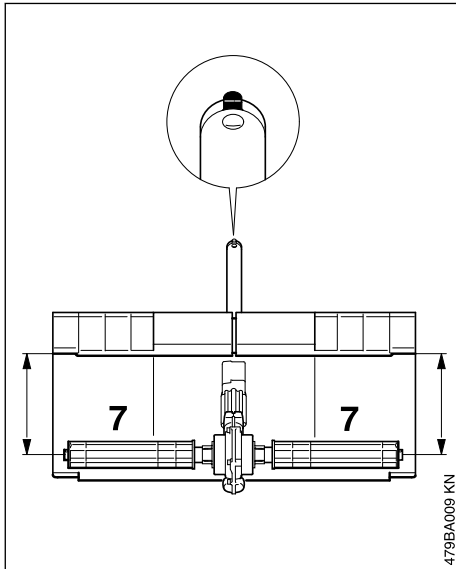

479BA009 KN

- Kohdista vaihde varteen siten, että suojus on käyttöakseleihin (7) nähden yhtä kaukana, kun akselit ovat vaakasuorassa
- Kiristä kiristysruuvit **tiukkaan**

**VAROITUS**

Vaihde ei saa enää kääntyä varressa.

- Asenna molemmat harjatelat, katso kohta Harjateloiden vaihtaminen

7 KombiTyökalun asentaminen

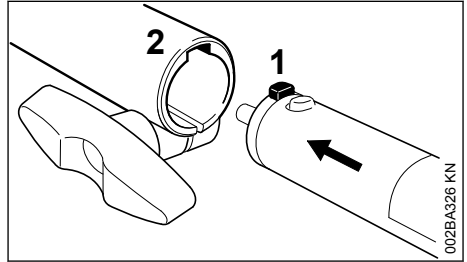

002BA326 KN

- Työnnä tappi (1) runkoputkeen kytkinmuhvin uran (2) vasteeseen asti

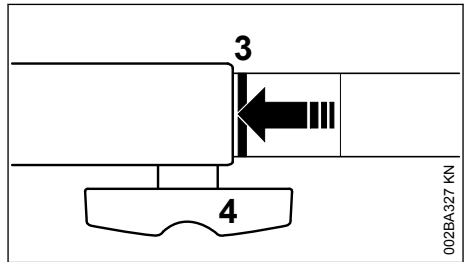

002BA327 KN

Oikein paikallaan on punaisen viivan (3 = nuolen kärki) oltava kiinni kytkinmuhvilla.

- Kiristä kiinnitysruuvi (4) **lujasti**.

7.1 Kombityökalun asentaminen

- Irrota runkoputki päinvastaisessa järjestyksessä

8 Kantovaljaiden asentaminen

Kantohihnan, kantosilmukan ja karabiinihaan tyyppi ja malli ovat maakohtaisia.

8.1 Kantohihna

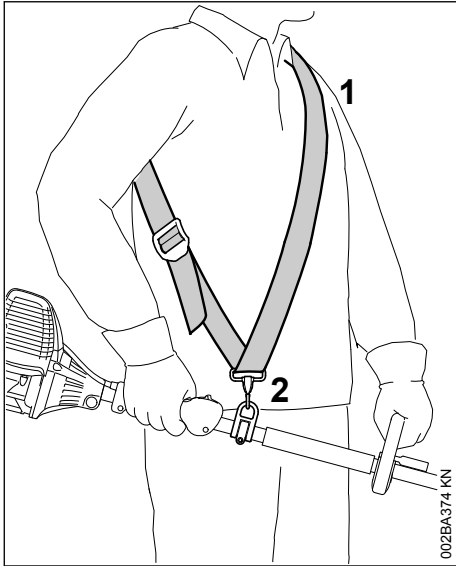

- ▶ Aseta kantohihna (1) olkapäälle
- ▶ Säädä hihnan pituus siten, että karabiinihaka (2) on noin kämmenen leveyden verran oikean lonkan alapuolella
- ▶ Tasapainota laite, ks. kohta Laitteen tasapainottaminen

8.2 Kantovaljaat

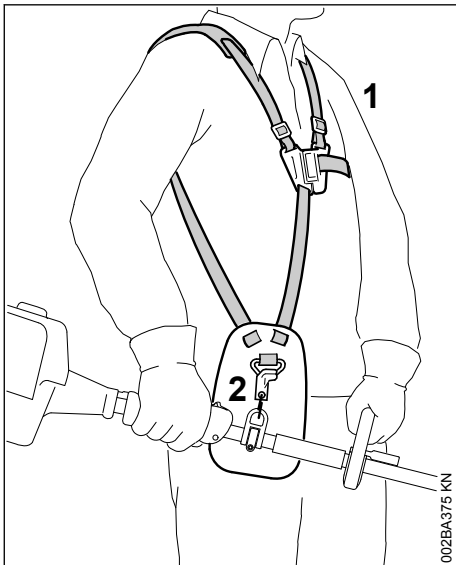

- ▶ Pue kantovaljaat (1)

- ▶ Säädä hihnan pituus siten, että karabiinihaka (2) on noin kämmenen leveyden verran oikean lonkan alapuolella
- ▶ Tasapainota laite, ks. kohta Laitteen tasapainottaminen

8.3 Laitteen ripustaminen kantohihnaan

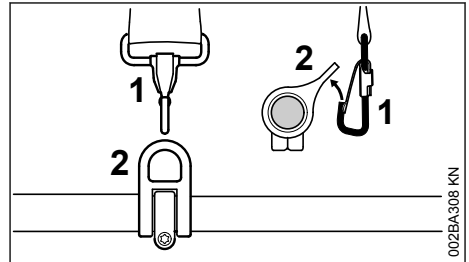

- ▶ Ripusta jousihaka (1) rungossa olevaan kantosilmukkaan (2) – pidä tällöin kantosilmukkaa paikallaan

8.4 Laitteen irrottaminen kantohihnasta

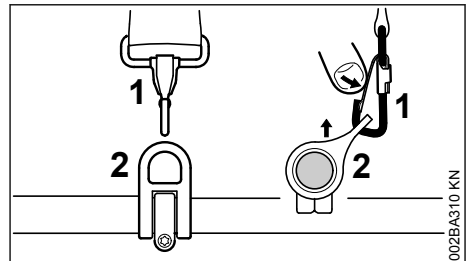

- ▶ Paina jousihaan (1) kielekettä ja vedä kantosilmukka (2) pois haasta

8.5 Laitteen riisuminen nopeasti



VAROITUS

Käyttäjän on riisuttava laite nopeasti yltään vaaratilanteen uhatessa. Harjoittele laitteen nopeaa poistamista. Älä heitä laitetta lattialle harjoittelun yhteydessä, jottei se vaurioituisi.

Harjoittele laitteen riisumista yltä irrottamalla laitteen jousihaasta siten, että pystyt tekemään näin tarvittaessa nopeasti. – Toimi tällöin siten kuin on kuvattu kohdassa "Laitteen irrottaminen kanto-hihnasta".

Jos käytät yhdellä olkaimella varustettua hihnaa: Harjoittele kantohipnan riisumista olkapäältä.

Jos käytät kantovaljaita: Jos käytät kantovaljaita, harjoittele lukkolevyn avaamista ja kantohipnan riisumista olkapäältä siten, että pystyt tekemään näin tarvittaessa nopeasti.

9 Laitteen tasapainotus

9.1 Laitteen tasapainotus

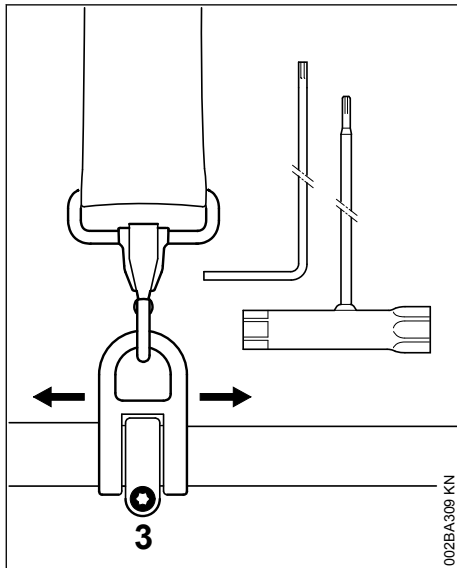

- Löysää ruuvia (3)

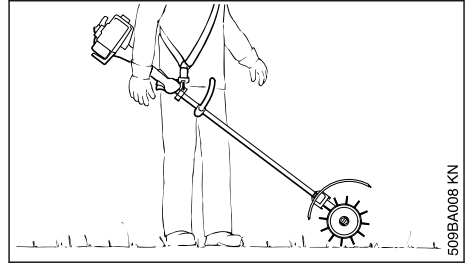

- Siirrä kantosilmukkaa niin, että harjatela koskettaa maata
- Kiristä kantosilmukan ruuvi

10 Moottorin käynnistäminen ja sammuttaminen

10.1 Moottorin käynnistäminen

Noudata kombimoottorin ja perusmoottorilaitteen käyttöohjeita!

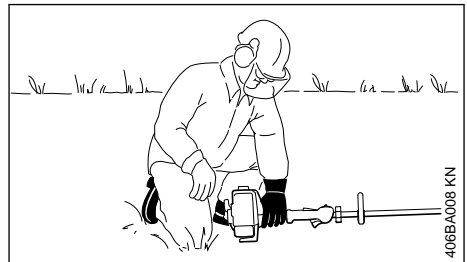
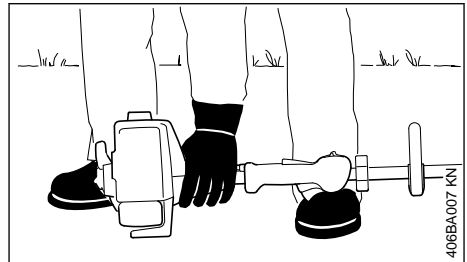

- Aseta laite tukevasti maahan

Harjatelat saavat koskettaa vain maahan, eivät muihin esineisiin! **Tapaturmavaara!**

- Ota tukeva asento: Ole seisten, kumartuneena tai polvillaan
- Paina laite vasemmalla kädellä **tiukasti** maata vasten. Älä koske samaan aikaan kahvan hallintalaitteisiin, ks. kombimoottorin tai perusmoottorilaitteen käyttöohjeet

HUOMAUTUS

Älä pidä jalkaa äläkä polvea runkoputkella!

! VAROITUS

Kun käynnistät moottorin, harjatelat saattavat alkaa pyöriä heti käynnistämisen jälkeen ja laite saattaa lähteä liikkeelle. Napauta siksi heti moottorin käynnistämisen jälkeen kaasuliipaisinta lyhyesti. Moottori siirtyy joutokäynnille.

Käynnistäminen on selostettu tarkemmin kombimoottorin ja perusmoottorilaitteen käyttöohjeissa.

10.2 Moottorin pysäyttäminen

- Ks. kombimoottorin ja perusmoottorilaitteen käyttöohje

11 Laitteen säilytys

Jos laitetta ei käytetä n. 30 päivään

- Irrota harjatelat, puhdista ne ja tarkista, ettei niissä ole vaurioita tai kulumia
- Jos kombityökalua säilytetään kombimoottorista erillään: työnnä suojus varteen estämään kytkimen likaantumista
- Säilytä laitetta kuivassa ja turvallisessa paikassa. Suojaa laite luvattomalta käytöltä (esim. lapsilta)

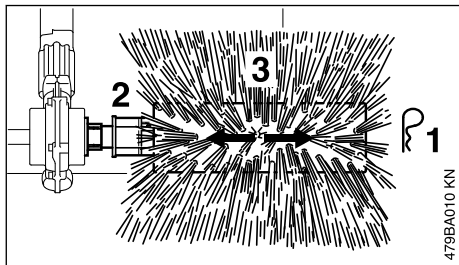
12 Harjojen vaihtaminen**12.1 Harjatelat****12.1.1 Irroittaminen**

- Ota sokka (1) pois akselin (2) päästä
- Vedä harjatelata (3) pois akselistä. Vaihda tilalle uusi

12.1.2 Asentaminen

- Työnnä harjatelata (3) akseliin
- Työnnä sokka (1) akselin päässä olevaan reikään ja käännä se akselia vasten
- Asenna toinen harjatelata samalla tavalla

! VAROITUS

Vaihda molemmat harjatelat samalla kertaa!

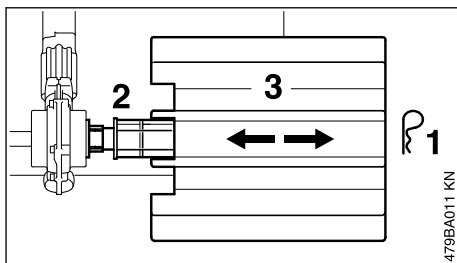
12.2 Kumiharjatelata**12.2.1 Irroittaminen**

- Ota sokka (1) pois akselin (2) päästä
- Vedä kumiharjatelata (3) pois akselistä. Vaihda tilalle uusi

12.2.2 Asentaminen

- Työnnä kumiharjatelata (3) akseliin
- Työnnä sokka (1) akselin päässä olevaan reikään ja käännä se akselia vasten
- Asenna toinen kumiharjatelata samalla tavalla

! VAROITUS

Vaihda molemmat kumiharjatelat samalla kertaa!

13 Huolto- ja hoito-ohjeita

Seuraavassa kuvatut työt pätevät normaaleissa käyttöolosuhteissa. Vaikeissa oloissa (esim. jos pölyä on paljon) ja pitkiä päiviä tehtäessä ilmoitettuja aikavälejä on lyhennettävä.

Ruuvit ja mutterit

- Kiristä tarvittaessa

Työkalut ja suojalaitteet

- Tarkasta silmämääräisesti, varmista kiinnitys ennen työskentelyn aloittamista ja aina tankkaamisen jälkeen
- Vaihda, mikäli vioittunut

Turvatarrat

- Vaihda epäselväksi kulunut turvatarra

14 Kulutuksen minimointi ja vaurioiden välttäminen

Tämän käyttöohjeen ja KombiMoottorin käyttöohjeen noudattaminen auttaa välttämään laitteen kohdistuvaa ylenmääräistä kulumista ja vaurioita.

Laitetta tulee käyttää, huoltaa ja säilyttää näissä käyttöohjeissa kuvatulla huolellisuudella

Käyttäjä vastaa itse kaikista turvallisuus-, käyttö- ja huolto-ohjeiden noudattamatta jättämisestä aiheutuvista vaurioista. Tämä koskee erityisesti vaurioita, jotka johtuvat

- muiden kuin STIHLin hyväksymien muutosten teosta tuotteeseen
- sellaisten työkalujen tai lisävarusteiden käytöstä, joita ei ole hyväksytty tähän laitteeseen, jotka eivät sovi laitteeseen tai jotka ovat huonolaatuisia
- laitteen ohjeidenvastaisesta käytöstä
- laitteen käytöstä urheilu- tai kilpailutapahtumissa
- sekä seurannaisvahingoista, jotka ovat syntyneet viallisia komponentteja käsittävän moottorilaitteen käyttämisestä

14.1 Huoltotyöt

Kaikki kohdassa Huolto- ja hoito-ohjeet kuvatut työt on tehtävä säännöllisesti. Jos käyttäjä ei itse voi huoltaa laitetta, hänen on annettava laite alan ammattilaisen huollettavaksi.

STIHL suosittelee, että annat kaikki huolto- ja korjaustyöt STIHL-korjaamon suoritettaviksi. STIHL-kauppiat saavat säännöllisesti koulutusta ja teknisiä tiedotteita.

Jos nämä työt jätetään tekemättä tai jos ne tehdään väärin, voi syntyä vaurioita, joista käyttäjä on itse vastuussa. Näitä ovat mm:

- epäasianmukaisesta varastoinnista johtuvat korrosio- ja seurannaisvauriot
- laitteelle aiheutuneet vahingot, jotka johtuvat huonolaatuisten varaosien käytöstä

14.2 Kulutusosat

Jotkin laitteen osat kuluvat normaalissa ohjeiden mukaisessa käytössä. Ne on vaihdettava hyvissä ajoin käyttötavasta ja -tiheydestä riippuen. Tällaisia osia ovat mm:

- Harjaosat (harjatela, lamellit)
- Suojus ja suojuksen levike

15 Tärkeät osat

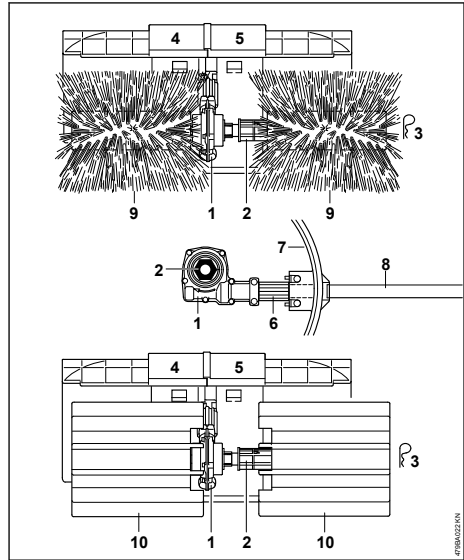

15.1 Harjatela / kumiharjatela

- 1 Kulmavaihde
- 2 Akseli
- 3 Sokka
- 4 Suojuksen levike, oikeanpuoleinen
- 5 Suojuksen levike, vasemmanpuoleinen
- 6 Holkki
- 7 Suojus
- 8 Runkoputki

15.2 Harjatelat

- 9 Harjat

15.3 Kumiharjatela

- 10 Kumiharjatelan lamellit

16 Tekniset tiedot

16.1 Työkalu

16.1.1 KB-KM

Kaksi harjatela
Läpimitta: 250 mm
Työleveys: 600 mm

16.1.2 kW-KM

Kaksi kumiharjatela
Läpimitta: 270 mm

Työleveys: 600 mm

16.2 Paino

Suojuksen ja runkoputken ollessa asennettuina
 KB-KM: 6,4 kg
 KW-KM: 7,4 kg

16.3 Melu- ja värinäarvot

Melu- ja värinäarvot on mitattu kombityökälulla KB-KM ja KW-KM varustetuista moottorilaitteista sekä tyhjäkäynnillä että nimellisellä suurimmalla pyörimisnopeudella ja mitattuja arvoja on painotettu suhteessa 1:6.

Lisätiedoille työnantaja koskevan värinädirektiivin 2002/44/EY vaatimusten täyttämisestä, katso

www.stihl.com/vib

16.3.1 Äänenpainetaso L_{peq} standardin ISO 6081 mukaan

KM 85 R, varustettu rengaskah- 96 dB(A)
 valla:

16.3.2 Äänenpainetaso L_{peq} standardin ISO 11201 mukaan

KM 56 R, varustettu rengaskah- 96 dB(A)
 valla:
 KM 94 R, varustettu rengaskah- 95 dB(A)
 valla:
 KM 111 R, varustettu rengaskah- 98 dB(A)
 valla:
 KM 131 R, varustettu rengaskah- 98 dB(A)
 valla:
 KM 235.0 R rengaskahvalla: 102 dB(A)
 KMA 130 R, varustettu rengas- 81 dB(A)
 kahvalla:
 KMA 135 R rengaskahvalla 78,3 dB(A)
 KMA 80.0 R rengaskahvalla: 77 dB(A)
 KMA 120.0 R rengaskahvalla: 77 dB(A)
 KMA 200.0 R rengaskahvalla: 78 dB(A)

16.3.3 Äänitehotaso L_{weq} standardin ISO 3744 mukaan

KM 56 R, varustettu rengaskah- 106 dB(A)
 valla:
 KM 85 R, varustettu rengaskah- 108 dB(A)
 valla:
 KM 111 R, varustettu rengaskah- 108 dB(A)
 valla:
 KM 131 R, varustettu rengaskah- 109 dB(A)
 valla:
 KM 235.0 R rengaskahvalla: 110 dB(A)
 KMA 130 R, varustettu rengas- 90 dB(A)
 kahvalla:
 KMA 135 R rengaskahvalla 89,9 dB(A)
 KMA 80.0 R rengaskahvalla: 91 dB(A)
 KMA 120.0 R rengaskahvalla: 91 dB(A)
 KMA 200.0 R rengaskahvalla: 92 dB(A)

16.3.4 Äänitehotaso L_{weq} standardin ISO 11201 mukaan

KM 94 R, varustettu rengaskah- 106 dB(A)
 valla:

16.3.5 Tärinäarvo $a_{hv,eq}$ standardin ISO 7916 mukaan

	Kädensija vasemmalla	Kahva oikealla
KB-KM, KW-KM		
KM 85 R, rengaskahvalla:	3,8 m/s ²	5,5 m/s ²

16.3.6 Tärinäarvo $a_{hv,eq}$ standardin ISO 20643 mukaan

	Kädensija vasemmalla	Kahva oikealla
KB-KM		
KM 56 R, rengaskahvalla:	8,2 m/s ²	8,2 m/s ²
KM 111 R, varustettu rengaskahvalla:	3,8 m/s ²	3,5 m/s ²
KM 131 R rengaskahvalla:	4,6 m/s ²	4,8 m/s ²
KM 235.0 R rengaskahvalla:	3,7 m/s ²	4,3 m/s ²
KMA 130 R, varustettu rengaskahvalla:	2,8 m/s ²	2,9 m/s ²
KMA 135 R rengaskahvalla:	3,3 m/s ²	2,4 m/s ²
KMA 80.0 R rengaskahvalla:	2,4 m/s ²	2,0 m/s ²
KMA 120.0 R rengaskahvalla:	2,6 m/s ²	1,9 m/s ²
KMA 200.0 R rengaskahvalla:	3,6 m/s ²	2,2 m/s ²

KB-KM

	Kahva vasemmalla	Kahva oikealla
KW-KM		
KM 56 R, rengaskahvalla:	8,5 m/s ²	7,5 m/s ²
KM 111 R, varustettu rengaskahvalla:	3,5 m/s ²	3,5 m/s ²
KM 131 R rengaskahvalla:	4,7 m/s ²	4,7 m/s ²
KM 235.0 R rengaskahvalla:	3,7 m/s ²	4,3 m/s ²
KMA 130 R, varustettu rengaskahvalla:	2,7 m/s ²	2,9 m/s ²
KMA 135 R rengaskahvalla:	2,3 m/s ²	2,0 m/s ²
KMA 80.0 R rengaskahvalla:	2,4 m/s ²	2,0 m/s ²
KMA 120.0 R rengaskahvalla:	2,6 m/s ²	1,9 m/s ²
KMA 200.0 R rengaskahvalla:	3,6 m/s ²	2,2 m/s ²

KW-KM

16.3.7 Tärinäarvo $a_{hv,eq}$ standardin ISO 22867 mukaan

	Kädensija vasemmalla	Kahva oikealla
KB-KM KM 94 R, rengas-kahvalla:	4,5 m/s ²	5,5 m/s ²
KW-KM KM 94 R, rengas-kahvalla:	4,6 m/s ²	6,0 m/s ²

Äänenpainetasolle ja äänentehotasolle K on-Arvo direktiivin 2006/42/EY = 2,0 dB (A) mukaan; tärinäarvolle K on-Arvoa direktiivin 2006/42/EY mukaan = 2,0 m/s².

16.4 REACH-asetus

REACH on kemikaalien rekisteröintiä, arviointia ja lupamenettelyä koskeva EY-asetus.

REACH-asetuksen 1907/2006/EY vaatimusten täyttämistä on tietoa osoitteessa

www.stihl.com/reach

17 Korjausohjeita

Laitteen käyttäjä saa suorittaa vain tässä käyttöohjeessa kuvattuja huolto- ja hoitotoimia. Suuret korjaukset on annettava alan ammattilaisen tehtäväksi.

STIHL suosittaa, että annat huolto- ja korjaustyöt vain STIHL-huollon tehtäväksi. STIHL-jälleenmyyjä koulutetaan säännöllisesti. Heillä on käytettävissään näitä laitteita koskevat tekniset tiedotteet.

Asenna korjausten yhteydessä ainoastaan STIHLin tähän laitteeseen hyväksymiä tai muita samantasoisia varaosia. Käytä vain korkealaatuisia varaosia. Huonolaatuisten osien käyttö voi aiheuttaa tapaturmia tai vahingoittaa laitetta.

STIHL suosittaa alkuperäisten STIHL-varaosien käyttöä.

Tunnet STIHL-alkuperäisvaraosan STIHL-varaosanumerosta, tekstistä **STIHL**[®] ja tarvittaessa STIHL-varaosamerkistä  (pienikokoisessa osassa voi olla vain merkki).

18 Hävittäminen

Tietoja hävittämisestä saat paikallishallinnosta tai STIHL-erikoisliikkeestä.

Epäasianmukainen hävittäminen voi olla vahingollista terveydelle ja saastuttaa ympäristöä.

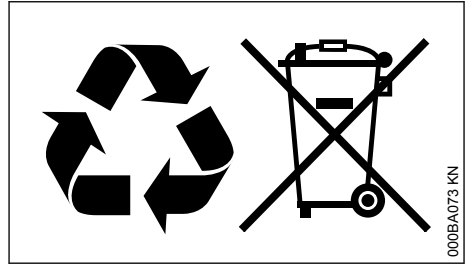

- Toimita STIHL-tuotteet, myös pakkaukset, asianmukaiseen keräyspisteeseen kierrätystä varten paikallisten säännösten mukaisesti.
- Älä hävitä talousjätteen mukana.

19 EU-vaatimustenmukaisuusvakuutus

ANDREAS STIHL AG & Co. KG
Badstr. 115
D-71336 Waiblingen

Saksa

vakuuttaa yksinomaisena vastuullisena, että

Malli: Kombityökalu, harja/harjatela
Merkki: STIHL
Tyyppi: KB-KM
KW-KM
Sarjatunniste: 4601

vastaa soveltuvilta osin direktiivin 2006/42/EY säännöksiä ja että tuote on kehitetty ja valmistettu seuraavien standardien tuotteen valmistuksen aloituspäivänä voimassa olevien versioiden mukaisesti:

EN ISO 12100 (mainittujen KM --laitteiden yhteydessä)

EN ISO 12100, EN 60335-1, EN 60335-2-72 (mainittujen KMA-laitteiden yhteydessä)

Teknisten asiakirjojen säilyttäminen:

ANDREAS STIHL AG & Co. KG
Produktzulassung

Valmistusvuosi on ilmoitettu laitteen päällä.

Waiblingen, 19.9.2022

ANDREAS STIHL AG & Co. KG
puolesta

Robert Olma, Vice President, Regulatory Affairs & Global Governmental Relations

20 UKCA-vaatimustenmukaisuusvakuutus

ANDREAS STIHL AG & Co. KG

Badstr. 115

D-71336 Waiblingen

Saksa

vakuuttaa yksinomaisena vastuullisena, että

Malli: Kombityökalu, harja/harjatela

Merkki: STIHL

Tyyppi: KB-KM

Sarjatunniste: KW-KM

4601

on Yhdistyneen kuningaskunnan Supply of Machinery (Safety) Regulations 2008 asetuksen asiaa koskevien säännösten mukainen, ja se on suunniteltu ja valmistettu tuotannon alkaessa voimassa olleiden seuraavien standardien versioiden mukaisesti:

EN ISO 12100 (mainittujen KM --laitteiden yhteydessä)

EN ISO 2100, EN 60335-1, EN 60335-2-72 (mainittujen KMA-laitteiden yhteydessä)

Teknisten asiakirjojen säilyttäminen:

ANDREAS STIHL AG & Co. KG

Valmistusvuosi on ilmoitettu laitteen päällä.

Waiblingen, 19.9.2022

ANDREAS STIHL AG & Co. KG

puolesta



Robert Olma, Vice President, Regulatory Affairs & Global Governmental Relations

21 Yhteystiedot

www.stihl.com

Indholdsfortegnelse

1	Kombisystem.....	29
2	Om denne brugsvejledning.....	29
3	Sikkerhedshenvisninger og arbejdsteknik.....	30
4	Anvendelse.....	32
5	Tilladte KombiMotorer.....	34
6	Komplettering af maskinen.....	35
7	Montering af KombiVærktøj.....	36
8	Anlægning af bæresele.....	36

9	Afbalancering af maskinen.....	38
10	Start og standsning af motoren.....	38
11	Opbevaring af redskabet.....	39
12	Udskiftning af fejværtøj.....	39
13	Henvisninger til vedligeholdelse og pasning.....	39
14	Minimering af slitage og undgåelse af skader.....	39
15	Vigtige komponenter.....	40
16	Tekniske data.....	40
17	Reparationsvejledning.....	42
18	Bortskaffelse.....	42
19	EU-overensstemmelseserklæring.....	42
20	UKCA-overensstemmelseserklæring.....	43
21	Adresser.....	43

1 Kombisystem

Ved STIHL kombisystem samles forskellige kombimotorer og kombiværktøjer til et motorredskab. En funktionsdygtig enhed af kombimotor og kombiværktøj kaldes i denne brugsvejledning motorredskab.

Tilsvarende danner brugsvejledningerne for kombimotor og kombiværktøj en samlet brugsvejledning for motorredskabet.

Læs altid **begge** brugsvejledninger opmærksomt igennem, før redskabet tages i brug første gang, og opbevar den sikkert til senere brug.

2 Om denne brugsvejledning

2.1 Billedsymboler

Alle billedsymboler, der er anbragt på maskinen, er forklaret i denne betjeningsvejledning.

2.2 Angivelse af tekstafsnit



Advarsel om risiko for personulykker og tilskadekomst, samt tungtvejende tingskader.

BEMÆRK

Advarsel om risiko for beskadigelse af redskab eller enkeltkomponenter.

2.3 Teknisk videreudvikling

STIHL arbejder løbende med videreudvikling af alle maskiner og redskaber; vi må derfor forbeholde os ret til ændringer i leveringsomgang, form, teknik og udstyr.

Der kan således ikke gøres krav gældende ud fra angivelser og illustrationer i denne betjeningsvejledning.

3 Sikkerhedshenvisninger og arbejdsteknik



Særlige sikkerhedsforanstaltninger er påkrævet ved arbejde med fejvealsen og børstevalsen.



Læs altid begge brugsvejledninger (kombimotor og kombiværktøj) igennem, før redskabet tages i brug første gang, og opbevar dem sikkert til senere brug. Det kan være livsfarligt ikke at overholde brugsvejledningerne.

Motorredskabet må kun overdrages eller udlånes til personer, som er fortrolige med denne model og dens håndtering – brugsvejledningen til kombimotor og kombiværktøj skal altid følge med.

Børstevalsen må kun anvendes til rengøring af arealer og veje, også ved ujævne og fugede arealer som naturstengulve.

Fejvealsen må kun anvendes til rengøring af arealer og veje, sammenfejning af fugtigt fejemateriale som vådt løv eller smuds, rydning af sne eller fjernelse af vand.

Motorredskabet må ikke bruges til andre formål – **fare for ulykker!**

Montér kun de skæreværktøjer eller det tilbehør, som STIHL har godkendt til dette motorredskab, eller teknisk tilsvarende dele. Kontakt forhandleren, hvis du har spørgsmål vedrørende dette.

Brug kun værktøj og tilbehør af høj kvalitet. Ellers kan der være risiko for ulykker eller skader på motorredskabet.

STIHL anbefaler at anvende originalt STIHL-værktøj og -tilbehør. Disse har egenskaber, der er optimalt tilpasset produktet og brugerens krav.

Foretag ikke ændringer på redskabet – det kan forringe sikkerheden. STIHL fraskriver sig ethvert ansvar for person- og materielle skader, der opstår som følge af brug af ikke-godkendt påbygningsmaskine.

Der må ikke anvendes højtryksrensere til rengøring af redskabet. Den hårde vandstråle kan beskadige redskabets dele.

3.1 Arbejdstøj og udstyr

Bær forskriftsmæssig beklædning og udstyr.



Beklædningen skal være formålstjenlig og må ikke hindre bevægelse. Bær tætsiddende tøj – overtræksdragt, ikke frakke.

Bær ikke tøj, som kan hænge fast i træer, krat eller i redskabets bevægelige dele. Bær ikke halstørklæde, slips eller smykker. Langt hår skal sættes op, så det befinder sig over skulderhøjde.



Brug solide sko med skridsikre såler.



ADVARSEL



For at reducere faren for øjenskader skal der bæres tætsiddende sikkerhedsbriller iht. standarden EN 166 (for Canada iht. CSA Z94). Sørg for, at sikkerhedsbrillerne sidder korrekt.

Bær "personligt" høreværn – f.eks. kapselhøreværn.



Bær robuste arbejdshandsker i modstandsdygtigt materiale (f.eks. læder).

STIHL tilbyder et omfattende sortiment inden for personligt beskyttelsesudstyr.

3.2 Transport af motorredskabet

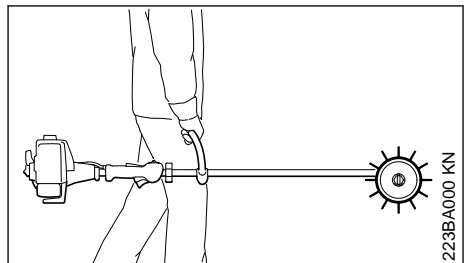

Sluk altid for motoren.

Transporter motorredskabet i bærehåndtaget, arbejdsværktøjet fremad, varm lydæmper bort fra kroppen.

I køretøjer: Motorredskabet skal sikres mod at kunne vælte, blive beskadiget og mod, at der kan løbe brændstof ud.

3.3 Inden start

Motorredskabet skal afprøves med henblik på driftssikkerhed – vær opmærksom på de pågældende afsnit i brugsvejledningerne til kombimotoren og kombiværktøjet:

- Arbejdsværktøj: skal være korrekt monteret, sidde godt fast og være i fejlfri stand
- Begge fejeværktøjer skal være monterede
- Foretag ikke ændringer på betjenings- og sikkerhedsanordningerne
- Kontrollér beskyttelsesanordningerne for beskadigelser hhv. slid. Redskabet må ikke anvendes med beskadiget beskyttelse – udskift beskadigede dele.
- Håndtagene skal være rene og tørre, og de skal være fri for olie og snavs – det er vigtigt for sikker føring af motorredskabet
- Indstil bæresele og håndtag, så de svarer til din højde. Se kapitlet "Anlægning af bæresele"

Motorredskabet må kun anvendes i driftssikker tilstand – **Fare for ulykker!**

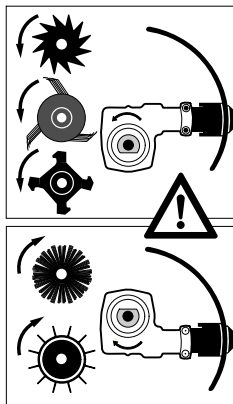

Ved værktøjer til fejning og rengøring skal drevet positioneres, så akslen ligger over skaftet.

I tilfælde af uheld ved anvendelse af bæresele: Øv at sætte redskabet hurtigt ned. Smid ikke redskabet på jorden under øvelsen, da der derved kan opstå skader.

Udskift beskadigede fejeværktøjer.

Se også henvisninger til "Inden start" i betjeningsvejledningen til kombimotoren.

3.4 Fastholdelse og føring af redskabet

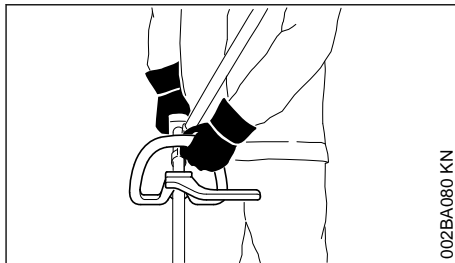

Sørg altid for at stå fast og sikkert.

Hold altid fast i motorredskabet med begge hænder på håndtagene.

Højre hånd på betjeningshåndtaget, venstre hånd på specialhåndgrebet – også for venstrehånderede.

Tommelfingrene skal omslutte betjeningshåndtaget og håndtaget, så redskabet kan føres sikkert.

3.5 Under arbejdet

Sluk straks for motoren ved overhængende fare eller i nødstilfælde – sæt kombiskyderen / stopkontakten / stopknappen på 0 hhv. **STOP**.

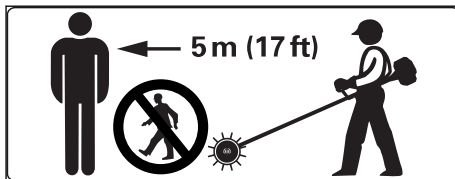

Der må ikke opholde sig andre personer inden for en afstand på 5 m – **fare for kvæstelser på grund af udslyngede genstande!** Denne afstand skal også overholdes i forhold til genstande (biler, vinduesruder) – **fare for materielle skader!**

Vær opmærksom på fejlfri motortomgang, sådan at arbejdsværktøjet ikke længere bevæger sig, når gashåndtaget slippes. Kontrollér og juster tomgangsindstillingen regelmæssigt. Hvis arbejdsværktøjet alligevel roterer i tomgang, skal det repareres af en forhandler – se brugsvejledningen til kombimotoren.

Ved arbejder på gulve af kunststof kan der opstå elektriske ladninger – **fare for elektrisk stød og ulykke!**

Pas på, når det er glat og vådt, når der ligger sne, på skrånninger, i ujævn terræn osv. – **fare for at glide!**

Vær opmærksom på: træstubbe og rødder –
Fare for at snuble!

Sørg altid for at stå fast og sikkert.

Når man bærer høreværn, er der behov for ekstra agtpågivenhed og omtanke – opfattelsen af farlige situationer (skrig, signallyde osv.) er begrænset.

Sørg for rettidige arbejdspauser for at forebygge træthed og udmattelse – **Fare for ulykker!**

Arbejd roligt og med omtanke – og kun ved gode lys- og synsforhold. Arbejd påpasseligt, vær ikke til fare for andre.



Under arbejdet opstår støv, damp og røg, som kan være sundhedsskadelig. Ved stærk støvudvikling skal der bæres støvbeskyttelsesmaske.

Meget støvede arealer skal sprøjtes med vand, før der fejes.

Hvis motorredskabet er blevet udsat for utilsigtede belastninger (f.eks. voldsomme slag eller fald), skal man ubetinget sikre sig, at det er i driftssikker stand, inden brugen fortsættes – se også afsnittet "Inden start". Kontrollér især sikkerhedsanordningernes funktionsdygtighed. Motorredskaber, der ikke længere er driftssikre, må under ingen omstændigheder benyttes. Kontakt forhandleren, hvis du er i tvivl.

Arbejd aldrig med redskabet og arbejdsværktøjet uden egnet skærm – pga. udkastede genstande **fare for kvæstelser!**



Kontrollér terrænet: Faste genstande – sten, metaldele og lignende kan blive slynget væk – **fare for kvæstelser!**

Vær især forsigtig ved arbejdede i uoverskuelige områder.

Udsæt ikke dyr for farer ved løvarbejde.

Arbejdsværktøjet skal kontrolleres regelmæssigt med korte intervaller, og ved mærkbare ændringer skal man straks gøre følgende:

- Stands motoren, hold godt fast i redskabet
- Kontrollér savkædens tilstand og fastgørelse
- Udskift defekt arbejdsværktøj med det samme

Før redskabet forlades: Stands motoren.

Rens regelmæssigt arbejdsværktøjsholderen – fjern materialeophobninger og tilstopninger i området omkring arbejdsværktøjet eller beskyttelsesskærmen.

Sluk motoren, når du skifter arbejdsværktøjet – **fare for kvæstelser!**

3.6 Vedligeholdelse og reparationer

Der må udelukkende udføres vedligeholdelsesarbejder og reparationer som er beskrevet i betjeningsvejledningen til kombiværktøj KB-KM, KW-KM og KombiMotor. Videregående reparationer skal udføres på et STIHL-serviceværksted.

Anvend kun originale STIHL-reservedele ved vedligeholdelse og reparationer. Brug af reservedele fra andre producenter kan medføre skader på redskabet og personkvæstelser.

Der må ikke foretages ændringer på fejværktøjerne. Du kan derved sætte din egen sikkerhed på spil.

Sluk motoren

- ved alle vedligeholdelses- og reparationsarbejder
- ved montering og demontering af fejværktøjer
- ved afhjælpning af fejl

Motorredskabet skal opbevares som beskrevet i betjeningsvejledningen – kapitel "Opbevaring af redskabet" –.

4 Anvendelse

4.1 Fejeværktøjer

Kombiværktøjer til fejning og rensning fås i udformelserne børstevalse KB-KM og fejvalse KW-KM.

4.2 Forberedelse

Besprøjt tørre arbejdsflader let med vand: så dannes der mindre støv!

- ▶ Fjern alle hindringer eller genstande fra arbejdsområdet – fare for ulykker!
- ▶ Start motoren
- ▶ Anlægning af bæresele

Der må kun arbejdes fremad med en KombiMotor med fejværktøj.

4.3 Anvendelse

4.3.1 Børstevalse



KombiVærktøj børstevalse KB-KM bruges til rensning af pladser og stier, herunder også ujævne, flisebelagte eller brolagte flader.

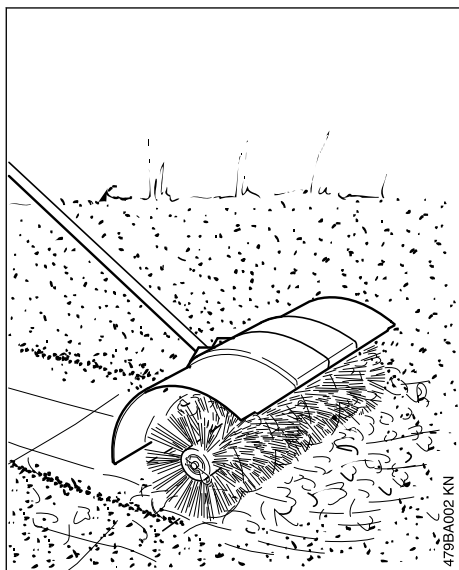

! ADVARSEL

Arbejd ikke uden beskyttelse og begge beskyttelsesudbredelser –**Fare for tilskadekomst!**

De bortleder fjernet og afskåret materiale fra redskabet og personen.

- Skub børstevalsen jævnt i skridttempo

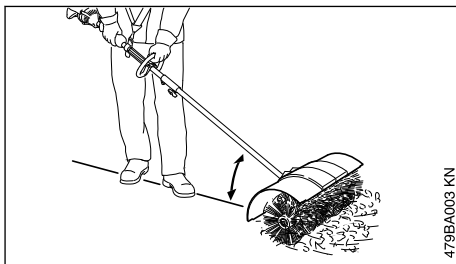

- Hold altid motorredskabet fladt

! ADVARSEL

Jo større den ovenfor viste vinkel bliver, desto vanskeligere er det at kontrollere redskabet.

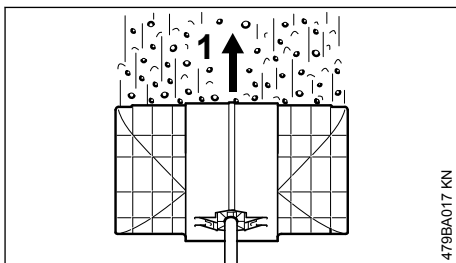

- Hold børstevalsen retvinklet i brugerens bevægelsesretning (1) – snavs slynges fremad bort fra brugeren

! ADVARSEL

Børstevalsen skubber mod brugeren.

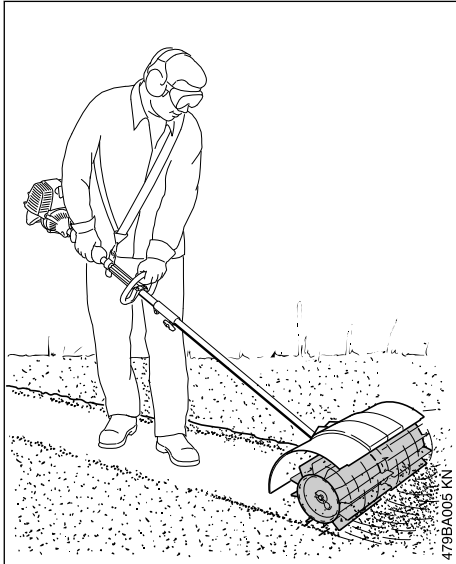
4.3.2 Fejevalse

KombiVærktøj fejevalse KW-KM bruges til rengøring af flader og stier, sammenfejning af fugtige materialer som vådt løv eller vådt snavs, rydning af sne eller fjernelse af vand.

- Skub fejevalseen jævnt i skridttempo

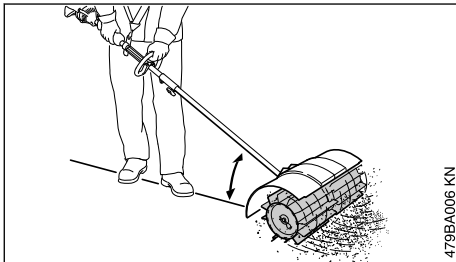

- Hold altid motorredskabet fladt

! ADVARSEL

Jo større den ovenfor viste vinkel bliver, desto vanskeligere er det at kontrollere redskabet.

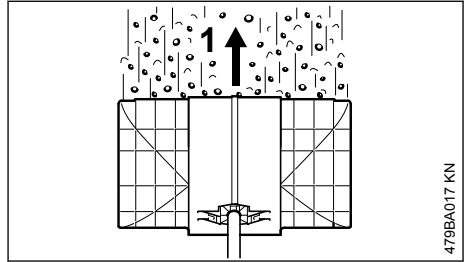

- Hold fejevalseen retvinklet i brugerens bevægelsesretning (1) – snavs slynges fremad bort fra brugeren

! ADVARSEL

Fejevalseen skubber mod brugeren.

4.4 Rensning af fejeværktøj

Fjern materialeophobninger mellem fejeværktøjerne, i området omkring drevet eller mellem fejeværktøjerne og beskyttelsen:

- Sluk for Kombimotoren, og vent, indtil fejeværktøjet holder op med at rotere.
- Træk fjedersplitten ud af akslen
- Træk fejeværktøjet af akslen, og rens det
- Fjern snavs

For montering se "Udskiftning af fejeværktøj / Montering af kombiværktøj".

5 Tilladte KombiMotorer

Anvend kun kombimotorer, der er leveret af STIHL eller udtrykkeligt er godkendt til montering.

Dette kombiværktøj må kun anvendes med følgende kombimotorer:

STIHL KM 56 R, KM 85 R¹⁾, KM 94 R, KM 111 R, KM 131 R, KM 235.0 R, KMA 130 R, KMA 135 R, KMA 80.0 R, KMA 120.0 R, KMA 200.0 R

¹⁾ kun uden for EU



ADVARSEL

På redskaber med specialhåndtag skal bøjljen (skridtbegrænser) være monteret.

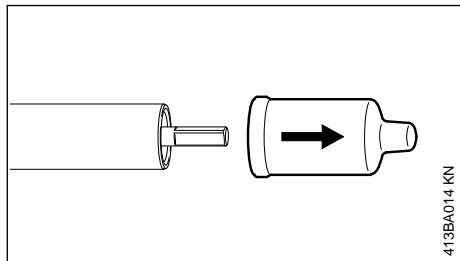
6 Komplettering af maskinen

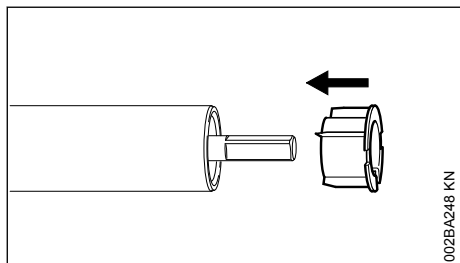

- Drej beskyttelseskapperne af skafterne, og opbevar den til senere brug – se "Opbevaring af redskabet"

BEMÆRK

Når kappen fjernes, kan proppen trækkes ud af skaftet, denne skal så igen skubbes til anslag på skaftet.

6.1 Montering af beskyttelse

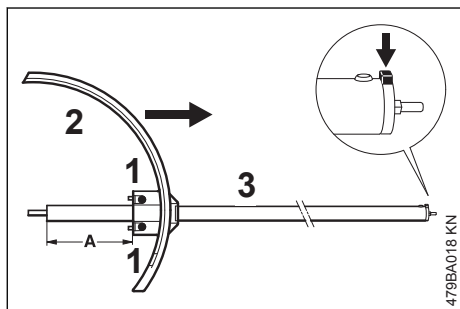

- Skub beskyttelsen (2) så langt ind på skaftet (3), at afstanden (A) udgør 125 mm

- Ret beskyttelsen (2) ind således, at den er lodret, og fastgørelsestappen (pil) på skaftet vender lodret opad
- Spænd klemskruerne (1) let



ADVARSEL

Beskyttelsen må ikke længere kunne drejes på skaftet.

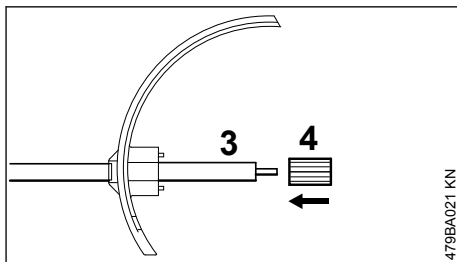
6.2 Montering af drev

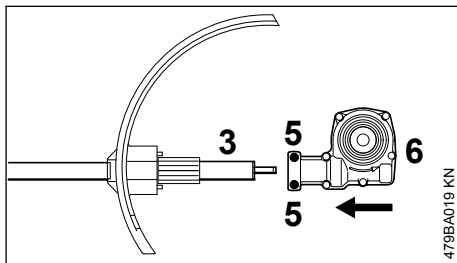

- Skyd muffen (4) på skaftet (3) til anslag



- Løsn klemskruerne (5)
- Skyd drevet (6) på skaftet (3) – dertil drejes drevet lidt frem og tilbage

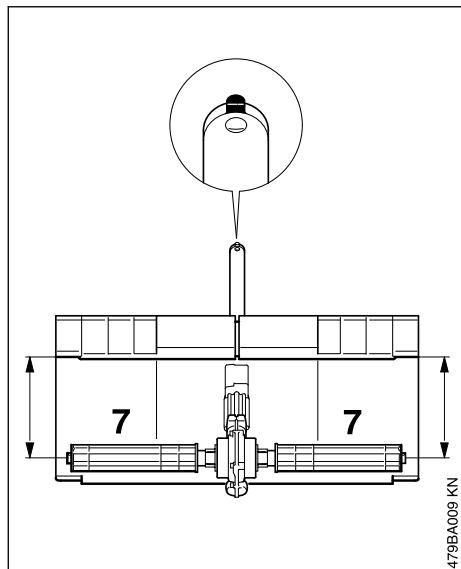

- ▶ Ret drevet ind på skaftet, så beskyttelsen har regelmæssig afstand til akslerne, når drivakserne (7) står vandret
- ▶ Spænd klemskruerne **fast**

**ADVARSEL**

Drevet må ikke længere kunne drejes på skaftet.

- ▶ Monter begge fejværetøjer, se "Udskiftning af fejværetøj"

7 Montering af KombiVærktøj

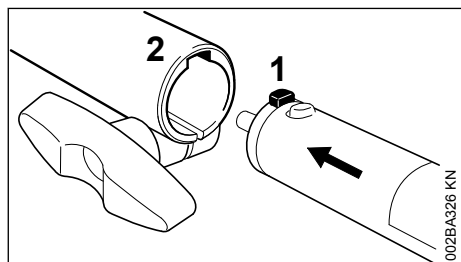

- ▶ Skub tappen (1) på skaftet ind til anslag i koblingsmuffens not (2)

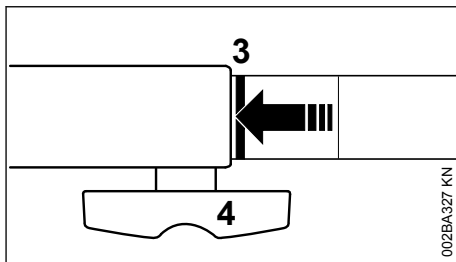

Når den er skubbet korrekt ind, skal den røde linje (3 = pilespids) være på niveau med koblingsmuffen.

- ▶ Spænd knebelskruen (4) **fast**

7.1 Afmontering af KombiVærktøj

- ▶ Tag skaftet af i omvendt rækkefølge

8 Anlægning af bæresele

Bæremmens, bæreskenens og karabinhagens type og udførelse afhænger af markedet.

8.1 Enkeltskuldersele

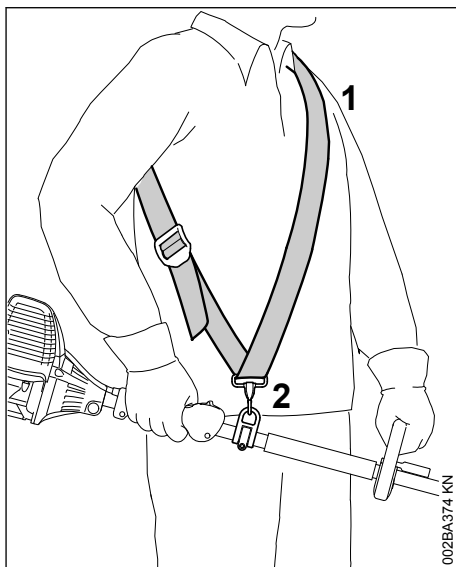

- ▶ Tag enkeltskuldersele (1) på
- ▶ Indstil seletængen, så karabinhagen (2) befinder sig cirka en hånds bredde under højre hofte
- ▶ Afbalancer redskabet – se "Afbalancering af redskab".

8.2 Dobbelt skuldersele

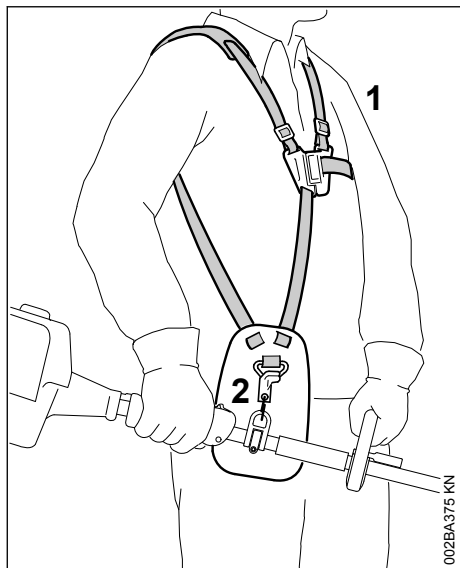

- ▶ Tag dobbelt skuldersele (1) på
- ▶ Indstil selelængden, så karabinhagen (2) befinder sig cirka en hånds bredde under højre hofte
- ▶ Afbalancer redskabet – se "Afbalancering af redskab".

8.3 Sådan hægtes redskabet i bæreselen

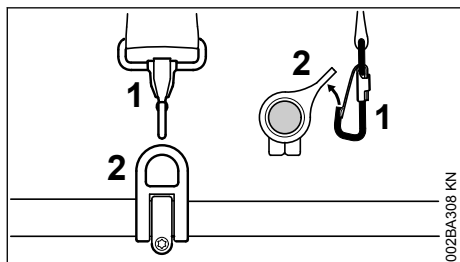

- ▶ Hægt karabinhagen (1) i bæreskenen (2) på skaffet – hold derved bæreskenen fast

8.4 Sådan hægtes redskabet ud af bæreselen

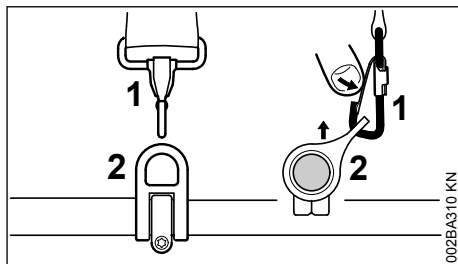

- ▶ Tryk på lasken på karabinhagen (1), og træk bæreskenen (2) ud af hagen

8.5 Hurtig aftagning



Så snart der opstår en fare, skal redskabet hurtigt kastes af. Øv hurtig aftagning af bæreselen. Smid ikke redskabet på jorden, når du øver, da det kan medføre skader.

Øv hurtig aftagning af redskabet på karabinhagen ved afhægtning – fremgangsmåde som i "Sådan hægtes redskabet ud af bæreselen".

Hvis der anvendes enkelt skuldersele: Øv aftagning af selen fra skulderen.

Hvis der anvendes dobbelt skuldersele: Øv hurtig åbning af lukkepladen på selen og aftagning af selerne fra skuldrene.

9 Afbalancering af maskinen

9.1 Afbalancer redskabet

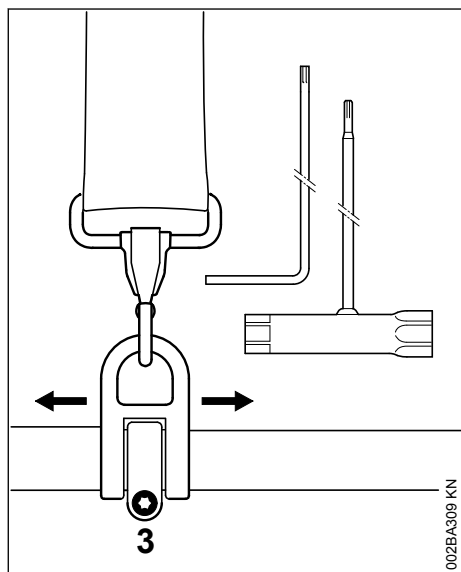

- Løsn skruen (3)

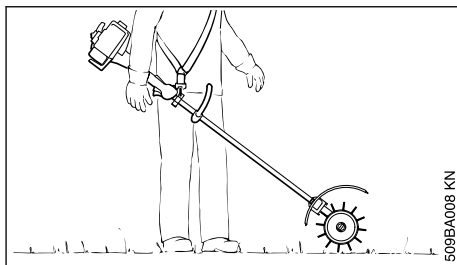

- Forskyd bæreskenen, så fejværkøjet berører jorden
- Spænd skruen på bæreskenen fast

10 Start og standsning af motoren

10.1 Opstart af motor

Ved start skal der grundlæggende tages hensyn til betjeningsvejledningen for kombimotoren eller basismotoren!

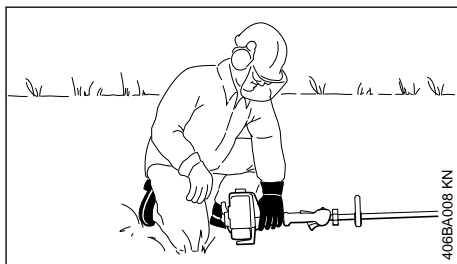
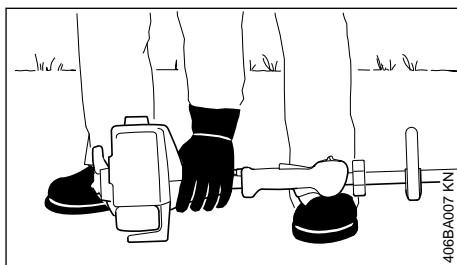

- Læg redskabet sikkert på jorden

Fejværkøjerne må kun berøre jorden, men ikke andre genstande – **fare for ulykker!**

- Indtag en sikker stilling – muligheder: stående, bøjet eller knælende
- Tryk redskabet **fast** mod jorden med venstre hånd – rør ikke ved betjeningselementerne på betjeningshåndtaget – se betjeningsvejledningen til kombimotoren eller basismotorredskabet

BEMÆRK

Anbring ikke foden eller knæet på skaftet!

! ADVARSEL

Når motoren startes, kan fejværktøjet blive aktiveret lige efter starten – motorredskabet kan sætte sig i bevægelse – derfor skal gashåndtaget aktiveres let lige efter starten – motoren går i tomgang.

Startprocedurens videre forløb er beskrevet i betjeningsvejledningen til kombimotoren eller basismotoren.

10.2 Sluk motoren

- ▶ Se betjeningsvejledningen til kombimotoren eller basismotoren

11 Opbevaring af redskabet

Ved driftspauser på mere end ca. 30 dage

- ▶ Tag fejværktøjet af, rens det, og kontrollér for beskadigelser, hhv. slid
- ▶ skilles KombiVærktøjet fra kombimotoren: Sæt beskyttelsesklapper på skaftet for at beskytte koblingen mod snavs
- ▶ Opbevar redskabet på et tørt og sikkert sted. Beskyt redskabet mod uvedkommende brug (f.eks. af børn)

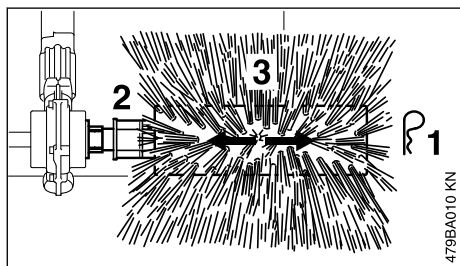
12 Udskiftning af fejværktøj**12.1 Fejebørste****12.1.1 Afmontering**

- ▶ Træk fjedersplitten (1) for enden af akslen (2) af
- ▶ Træk fejebørsten (3) af akslen og udskift den

12.1.2 Montering

- ▶ Sæt fejebørsten (3) på akslen
- ▶ Sæt fjedersplitten (1) ind i boringen for enden af akslen og læg den plant til
- ▶ Monter den anden fejebørste på samme måde

! ADVARSEL

Monter altid begge fejebørster!

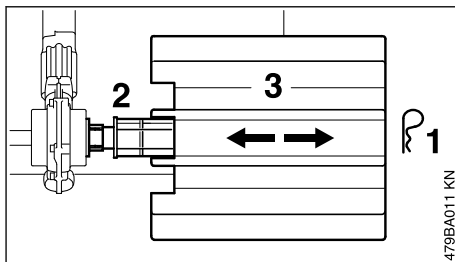
12.2 Fejevalse**12.2.1 Afmontering**

- ▶ Træk fjedersplitten (1) for enden af akslen (2) af
- ▶ Træk fejvalsens (3) af akslen og udskift den

12.2.2 Montering

- ▶ Sæt fejvalsens (3) på akslen
- ▶ Sæt fjedersplitten (1) ind i boringen for enden af akslen og læg den plant til
- ▶ Monter den anden fejvalse på samme måde

! ADVARSEL

Monter altid begge fejvalser!

13 Henvisninger til vedligeholdelse og pasning

Angivelserne refererer til normale anvendelsesbetingelser. Ved svære betingelser (store støvmængder etc.) og længere daglige arbejdstider skal de angivne intervaller forkortes tilsvarende.

De tilgængelige skruer og møtrikker

- ▶ spænd fast efter behov

Arbejdsværktøjer og beskyttelsesanordninger

- ▶ Foretag visuel kontrol, kontrollér fast sæde før arbejdsstart og efter hver tankfyldning
- ▶ udskift ved beskadigelse

Sikkerhedsmærkat

- ▶ erstat ulæselige sikkerhedsmærkater

14 Minimering af slitage og undgåelse af skader

Overholdelse af retningslinjerne i denne betjeningsvejledning og retningslinjerne i betjenings-

vejledningen til KombiMotoren hindrer overdreven slitage og skader på redskabet.

Benyttelse, vedligeholdelse og opbevaring af redskabet skal følges omhyggeligt, som beskrevet i disse betjeningsvejledninger.

Alle skader, som skyldes, at der ikke er taget hensyn til sikkerheds-, betjenings- og advarsels-henvisningerne, er brugerens eget ansvar. Dette gælder især for:

- ændringer, som ikke er godkendt af STIHL
- anvendelse af værktøjer eller tilbehør, som ikke er tilladt, egnet eller som kvalitativt er dårligere til redskabet
- ikke forskriftsmæssig brug af maskinen
- brug af maskinen i forbindelse med sports- eller konkurrencebegivenheder
- følgeskader efter fortsat benyttelse af maskinen med defekte komponenter

14.1 Vedligeholdelsesarbejder

Alle i kapitel "Vedligeholdelses- og plejehenvisninger" opførte arbejder skal udføres med jævne mellemrum. Hvis disse vedligeholdelsesarbejder ikke kan udføres af brugeren selv, skal de overlades til en forhandler.

STIHL anbefaler, at alt vedligeholdelsesarbejde og reparationer kun udføres af STIHL forhandler. STIHL forhandlerne bliver regelmæssigt tilbudt skoling og at får stillet tekniske informationer til rådighed.

Hvis disse arbejdsopgaver forsømmes eller udføres ufagmæssigt, kan der opstå skader, som brugeren selv har ansvaret for. Herunder hører bl. a.:

- Korrosions- og andre følgeskader på grund af ufagmæssig opbevaring
- Skader på redskabet, som skyldes anvendelse af kvalitativt underlødige reservedele

14.2 Sliddele

Nogle dele i redskabet udsættes også ved forskriftsmæssig brug for almindelig slitage og skal udskiftes rettidigt, alt efter brugsmåde og -varighed. Hertil hører bl. a.:

- Arbejdsværktøj (børstevalse, gummilameller)
- Beskyttelse, beskyttelsesudbredelse

15 Vigtige komponenter

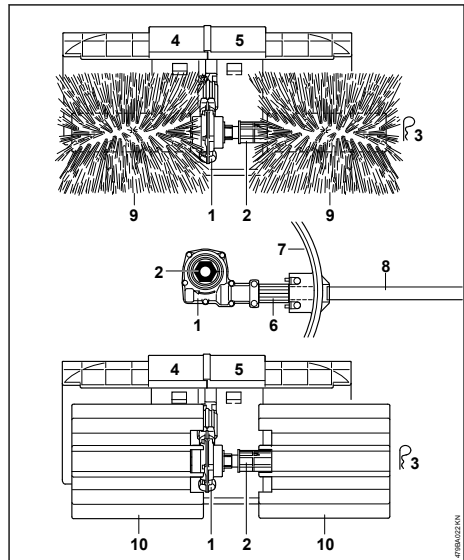

15.1 Fejebørste, Fejevalse

- 1 Drivsystem
- 2 Aksel
- 3 Fjedersplit
- 4 Højre beskyttelsesudbredelse
- 5 Venstre beskyttelsesudbredelse
- 6 Muffe
- 7 Beskyttelsesskærm
- 8 Skaft

15.2 Fejebørste

- 9 Børstevalse

15.3 Fejevalse

- 10 Fejevalse med gummilameller

16 Tekniske data

16.1 Arbejdsværktøj

16.1.1 KB-KM

To børstevalser
 Diameter: 250 mm
 Arbejdsbredde: 600 mm

16.1.2 KW-KM

To fejevalser
 Diameter: 270 mm

Arbejdsbredde: 600 mm

16.2 Vægt

Komplet med beskyttelse og skaft

KB-KM: 6,4 kg
KW-KM: 7,4 kg

16.3 Støj- og vibrationsværdier

For at bestemme støj- og vibrationsværdierne ved motorredskaber med kombiværktøjer KB-KM og KW-KM anvendes tomgang og højeste nominelle omdrejningstal i forholdet 1:6.

For yderligere oplysninger om opfyldelse af arbejdsdiverdirektivet for vibration 2002/44/EF, se

www.stihl.com/vib

16.3.1 Lydtryksniveau L_{peq} iht. ISO 6081

Kombimotor 85 R med løkkehåndtag: 96 dB(A)

16.3.2 Lydtryksniveau L_{peq} iht. ISO 11201

Kombimotor 56 R med løkkehåndtag: 96 dB(A)
Kombimotor 94 R med løkkehåndtag: 95 dB(A)
Kombimotor 111 R med løkkehåndtag: 98 dB(A)
Kombimotor 131 R med løkkehåndtag: 98 dB(A)
Kombimotor 235.0 R med specialhåndtag: 102 dB(A)
Batteri-kombimotor 130 R med specialhåndtag: 81 dB(A)
Batteri-kombimotor 135 R med specialhåndtag: 78,3 dB(A)
Batteri-kombimotor 80.0 R med specialhåndtag: 77 dB(A)
Batteri-kombimotor 120.0 R med specialhåndtag: 77 dB(A)
Batteri-kombimotor 200.0 R med specialhåndtag: 78 dB(A)

16.3.3 Lydeffektniveau L_{weq} iht. ISO 3744

Kombimotor 56 R med løkkehåndtag: 106 dB(A)
Kombimotor 85 R med løkkehåndtag: 108 dB(A)
Kombimotor 111 R med løkkehåndtag: 108 dB(A)
Kombimotor 131 R med løkkehåndtag: 109 dB(A)
Kombimotor 235.0 R med specialhåndtag: 110 dB(A)
Batteri-kombimotor 130 R med specialhåndtag: 90 dB(A)
Batteri-kombimotor 135 R med specialhåndtag: 89,9 dB(A)
Batteri-kombimotor 80.0 R med specialhåndtag: 91 dB(A)

Batteri-kombimotor 120.0 R med specialhåndtag: 91 dB(A)
Batteri-kombimotor 200.0 R med specialhåndtag: 92 dB(A)

16.3.4 Lydeffektniveau L_{weq} iht. ISO 11201

Kombimotor 94 R med løkkehåndtag: 106 dB(A)

16.3.5 Vibrationsværdi $a_{hv,eq}$ iht. ISO 7916

	Venstre håndtag	Højrehåndtag
KB-KM, KW-KM		
Kombimotor 85 R med specialhåndtag:	3,8 m/s ²	5,5 m/s ²

16.3.6 Vibrationsværdi $a_{hv,eq}$ iht. ISO 20643

	Venstre håndtag	Højrehåndtag
KB-KM		
Kombimotor 56 R med specialhåndtag:	8,2 m/s ²	8,2 m/s ²
Kombimotor 111 R med løkkehåndtag:	3,8 m/s ²	3,5 m/s ²
Kombimotor 131 R med specialhåndtag:	4,6 m/s ²	4,8 m/s ²
Kombimotor 235.0 R med specialhåndtag:	3,7 m/s ²	4,3 m/s ²
Batteri-kombimotor 130 R med specialhåndtag:	2,8 m/s ²	2,9 m/s ²
Batteri-kombimotor 135 R med specialhåndtag:	3,3 m/s ²	2,4 m/s ²
Batteri-kombimotor 80.0 R med specialhåndtag:	2,4 m/s ²	2,0 m/s ²
Batteri-kombimotor 120.0 R med specialhåndtag:	2,6 m/s ²	1,9 m/s ²
Batteri-kombimotor 200.0 R med specialhåndtag:	3,6 m/s ²	2,2 m/s ²

	Venstre håndtag	Højrehåndtag
KW-KM		
Kombimotor 56 R med specialhåndtag:	8,5 m/s ²	7,5 m/s ²
Kombimotor 111 R med løkkehåndtag:	3,5 m/s ²	3,5 m/s ²
Kombimotor 131 R med specialhåndtag:	4,7 m/s ²	4,7 m/s ²
Kombimotor 235.0 R med specialhåndtag:	3,7 m/s ²	4,3 m/s ²
Batteri-kombimotor 130 R med specialhåndtag:	2,7 m/s ²	2,9 m/s ²
Batteri-kombimotor 135 R med specialhåndtag:	2,3 m/s ²	2,0 m/s ²
Batteri-kombimotor 80.0 R med specialhåndtag:	2,4 m/s ²	2,0 m/s ²

	Venstre håndtag	Højre håndtag
Batteri-kombimotor 120.0 R med specialhåndtag:	2,6 m/s ²	1,9 m/s ²
Batteri-kombimotor 200.0 R med specialhåndtag:	3,6 m/s ²	2,2 m/s ²

16.3.7 Vibrationsværdi $a_{hv,eq}$ iht. ISO 22867

	Venstre håndtag	Højre håndtag
KB-KM Kombimotor 94 R med specialhåndtag:	4,5 m/s ²	5,5 m/s ²

	Venstre håndtag	Højre håndtag
KW-KM Kombimotor 94 R med specialhåndtag:	4,6 m/s ²	6,0 m/s ²

For lydtrykniveauet og lydeffektniveau er K--faktor i henhold til direktiv 2006/42/EG = 2,0 dB(A); for vibrationsværdien er K--faktor i henhold til direktiv 2006/42/EG = 2,0 m/s².

16.4 REACH

REACH betegner en EF-forordning til registrering, vurdering og godkendelse af kemikalier.

For information vedr. opfyldelse af REACH-forordning (EF) nr. 1907/2006 se

www.stihl.com/reach

17 Reparationsvejledning

Brugeren af dette apparat må kun udføre de vedligeholdelses- og servicearbejder, som er beskrevet i denne betjeningsvejledning. Mere omfattende reparationer må kun udføres af faghandleren.

STIHL anbefaler, at alt vedligeholdelsesarbejde og reparationer kun udføres af en STIHL-forhandler. STIHL-forhandlerne bliver regelmæssigt tilbudt skoling og at får stillet tekniske informationer til rådighed.

Ved reparationer må der kun anvendes reservedele, som STIHL har godkendt til dette redskab, eller teknisk tilsvarende dele. Anvend kun første-klasses reservedele. Ellers kan der opstå fare for uheld eller skader på redskabet.

STIHL anbefaler, at der anvendes originale STIHL reservedele.

Originale STIHL reservedele kendes på STIHL reservedelsnummeret og skrifttypen **STIHL** samt ligeledes på STIHL reservedels-

mærket  (på små dele kan dette mærke også stå alene).

18 Bortskaffelse

Der kan findes informationer om bortskaffelse hos de lokale myndigheder eller en STIHL-forhandler.

Ukorrekt bortskaffelse kan være sundhedsskadeligt og belaste miljøet.

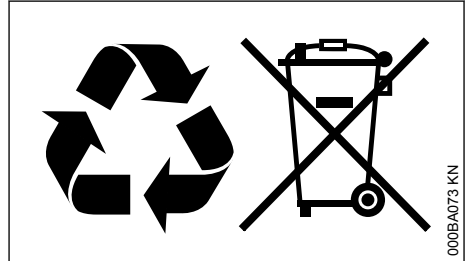

- ▶ STIHL-produkter inklusive emballage skal overdrages til et egnet indsamlingssted til genbrug i henhold til gældende lokale regler.
- ▶ Må ikke bortskaffes som husholdningsaffald.

19 EU-overensstemmelseserklæring

ANDREAS STIHL AG & Co. KG
Badstr. 115
D-71336 Waiblingen

Tyskland

erklærer som eneansvarlig, at

Konstruktionstype:	Kombiværktøj børstevalse/fejvalse
Fabriksmærke:	STIHL
Type:	KB-KM KW-KM
Serienummer:	4601

overholder de gældende bestemmelser i direktivet 2006/42/EF og er udviklet og produceret i overensstemmelse med de gældende versioner af standarderne ved produktionens begyndelse:

EN ISO 12100 (i forbindelse med de nævnte kombimotor-redskaber)

EN ISO 12100, EN 60335-1, EN 60335-2-72 (i forbindelse med de nævnte batteri-kombimotor-redskaber)

Opbevaring af teknisk dokumentation:

ANDREAS STIHL AG & Co. KG
Produktzulassung

Produktionsåret er angivet på redskabet.

Waiblingen, 19.09.2022

ANDREAS STIHL AG & Co. KG

p.p.

Robert Olma, Vice President, Regulatory Affairs
& Global Governmental Relations

20 UKCA-overensstemmel- seserklæring

ANDREAS STIHL AG & Co. KG

Badstr. 115

D-71336 Waiblingen

Tyskland

erklærer som eneansvarlig, at

Konstruksjonstype: Kombiværktøy børste-
valse/fejvalse

Fabriksmærke: STIHL

Type: KB-KM
KW-KM

Serienummer: 4601

overholder de relevante bestemmelser i UK Supply of Machinery (Safety) Regulations 2008 og er designet og fremstillet i overensstemmelse med følgende standarders versjoner, der er gjældende ved produksjonsbegyndelsen:

EN ISO 12100 (i forbindelse med de nævnte kombimotor-redskaber)

EN ISO 2100, EN 60335-1, EN 60335-2-72 (i forbindelse med de nævnte batteri-kombimotor-redskaber)

Opbevaring af teknisk dokumentation:

ANDREAS STIHL AG & Co. KG

Produktionsåret er angivet på redskabet.

Waiblingen, 19.09.2022

ANDREAS STIHL AG & Co. KG

p.p.

Robert Olma, Vice President, Regulatory Affairs
& Global Governmental Relations

21 Adresser

www.stihl.com

Innholdsfortegnelse

1	KombiSystem.....	43
2	Om denne bruksanvisningen.....	43
3	Sikkerhetsforskrifter og arbeidsteknikk.....	44
4	Bruk.....	46
5	Godkjente kombimotorer.....	48
6	Komplettere maskinen.....	49
7	Montere kombiverktøy.....	50
8	Ta på bæreselen.....	50
9	Avbalansere maskinen.....	52
10	Starte / stoppe motoren.....	52
11	Oppbevare maskinen.....	53
12	Skifte feilverktøy.....	53
13	Stell og vedlikehold.....	53
14	Redusere slitasje og unngå skader.....	54
15	Viktige komponenter.....	54
16	Tekniske data.....	54
17	Reparasjoner.....	56
18	Avfallshåndtering.....	56
19	EU-samsvarserklæring.....	56
20	Produsentens samsvarserklæring for UKCA	56
21	Adresser.....	57

1 KombiSystem

Ved STIHL kombisystem kobles ulike kombimotorer og kombiverktøy sammen til et apparat. Den fungerende enheten av kombimotor **og** kombiverktøy kalles apparat i denne bruksanvisningen.

Følgelig utgjør bruksanvisningene for kombimotoren og kombiverktøyet den fullstendige bruksanvisningen for apparatet.

Les alltid **begge** bruksanvisningene nøye før apparatet tas i bruk for første gang, og ta godt vare på den for senere bruk.

2 Om denne bruksanvisningen

2.1 Ikoner

Samtlige ikoner som befinner seg på apparatet er forklart i denne bruksanvisningen.

2.2 Merking av tekstavsnitt



ADVARSEL

Advarsel om fare for skade eller ulykker på personer samt om alvorlige skader på gjenstander.

LES DETTE

Advarsel om skade på maskinen eller de enkelte delene.

2.3 Teknisk videreutvikling

STIHL arbeider kontinuerlig med å videreutvikle samtlige maskiner og apparater. Vi forbeholder oss derfor retten til å endre leveranseomfanget med hensyn til form, teknikk og utrustning.

Ingen krav kan gjøres gjeldende på grunnlag av angivelser og bilder i denne bruksanvisningen.

3 Sikkerhetsforskrifter og arbeidsteknikk



Arbeid med feievalsing og hjulbørste krever spesielle sikkerhetstiltak.



Les alltid begge bruksanvisningene (kombimotor og kombiverktøy) før den første idriftsettingen, og ta godt vare på dem for senere bruk. Den kan være livsfarlig å ignorere bruksanvisningene.

Enheten skal kun gis videre eller lånes ut til personer som er kjent med denne modellen og hvordan den skal håndteres – bruksanvisningene til kombimotor og kombiverktøy skal alltid følge med.

Hjulbørsten skal bare brukes til rengjøring av flater og veier, også ved ujevne eller fugede flater samt gulv av naturstein.

Feievalsing skal bare brukes til rengjøring av flater og veier, feieing av fuktig materiale som f.eks. vått løv eller skitt, samt til snørydding og fjerning av vann.

Enheten skal ikke brukes til andre formål – **Fare for ulykker!**

Det skal bare monteres tilbehør som STIHL har godkjent for denne maskinen, eller teknisk likeverdige deler. Har du spørsmål om dette, kan du ta kontakt med en fagforhandler.

Bruk bare verktøy eller tilbehør av høy kvalitet. Ellers kan det være fare for ulykker eller skader på enheten.

STIHL anbefaler bruk av STIHL originalverktøy eller -tilbehør. Disse har egenskaper som er optimalt tilpasset til produktet og brukerens behov.

Det må ikke foretas endringer på enheten, da dette kan påvirke sikkerheten. STIHL fraskriver seg ethvert ansvar for personskader eller materielle skader som skyldes bruk av påmontert utstyr som ikke er godkjent.

Enheten skal ikke rengjøres med høytrykksspyler. Den harde vannstrålen kan skade enhetens deler.

3.1 Klær og utstyr

Bruk forskriftsmessige klær og utrustning.



Bekledningen skal være hensiktsmessig og ikke være til hinder. Tett-sittende klær – kombi-antrekk, ingen arbeidsfrakk.

Ikke bruk klær som kan hekte seg fast i treverk, busker eller bevegelige deler til enheten. Man skal heller ikke bruke sjal, slips og smykker. Sett opp og sikre langt hår slik at det befinner seg over skulderen.



Bruk faste sko med gripesterk, sklisikker såle.



ADVARSEL



For å redusere faren for øyeskader skal det brukes tetsittende vernebriller iht. standarden EN 166 (for Canada iht. standarden CSA Z94). Påse at vernebrillene sitter korrekt.

Bruk "personlig" hørselvern, f.eks. hørselsvern-kapsler.



Bruk robuste arbeidshansker av motstandsdyktig materiale (f.eks. lær).

STIHL tilbyr et omfattende utvalg med personlig verneutstyr.

3.2 Transport av enheten

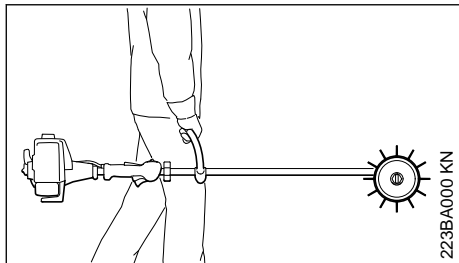

Slå alltid av motoren.

Den motoriserte maskinen skal bæres etter håndtaket med arbeidsverktøyet rettet fremover og den varme lydempere vekk fra kroppen.

I kjøretøy: Sikre enheten slik at det ikke kan velte, ta skade eller lekke drivstoff.

3.3 Før start

Kontroller at maskinen er i driftssikker stand. Følg de respektive kapitlene i bruksanvisningene for kombimotor og kombiverktøy:

- Arbeidsverktøyet: må være korrekt montert, sitte godt og fungere feilfritt
- begge feieverktøyene må være montert
- betjenings- og sikkerhetsinnretningene må ikke endres
- Sjekk om beskyttelsesinnretningene er skadet eller slitt. Maskinen skal ikke brukes med defekt beskyttelse, skadde deler skal skiftes ut.
- Håndtak må være rene og tørre, fri for olje og smuss – viktig for sikker føring av enheten
- Still inn bæreselen og håndtakene tilsvarende kroppsstørrelsen. Følg kapitlet "Bruk av bæresele"

Enheden må bare brukes når den er i driftssikker stand – **fare for ulykker!**

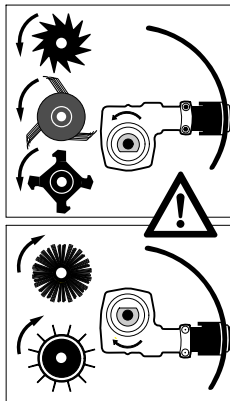

På verktøy for feiing og rengjøring skal giret plasseres slik at akselen ligger ovenfor skaffet.

For nødstilfeller ved bruk av bærebelt: Øv deg på rask nedsetting av enheten. For å unngå skader, må du ikke kaste enheten på bakken når du øver.

Skadet feieverktøy må skiftes ut.

Se også henvisningene om "Før start" i bruksanvisningen til kombimotoren.

3.4 Holde og føre enheten

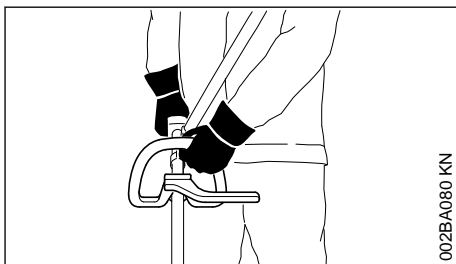

Sørg for at du alltid står fast og stabilt.

Enheden må alltid holdes med begge hender på håndtakene.

Høyre hånd på betjeningshåndtaket, venstre hånd på rundhåndtaket – gjelder også venstre-hendte.

Hold godt rundt både betjeningshåndtaket og håndtaket med tomlene for sikker føring.

3.5 Under arbeidet

Når fare truer, eller i nødstilfeller, skal motoren straks stanses. Still kombibryteren / stoppbryte-

ren / stoppknappen på **0** eller **STOP** for å slå av motoren.

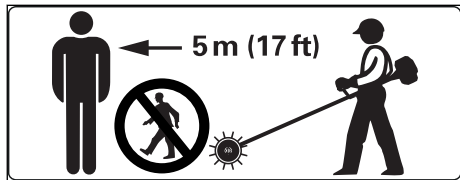

I omkrets på 5 m må det ikke befinne seg ytterligere personer – grunnet flygende gjenstander, **fare for personskade!** Overhold denne avstanden også til (kjøretøy, vinduskiver) – **fare for materiell skade!**

Vær oppmerksom på feilfri motortomgang, slik at arbeidsverktøyet ikke lenger dreier seg etter at gassknappen slippes. Kontroller hhv. korrigertomgangsinnstillingen regelmessig. Hvis arbeidsverktøyet likevel fortsetter å dreie seg i tomgang, må det repareres av forhandleren – se bruksanvisningen til kombimotoren.

Ved arbeider på underlag av plast kan det oppstå elektrostatisk oppladning - **fare for elektrisk sjokk og personskader!**

Vær forsiktig når det er glatt, vått, snø, i skråninger, ujevnt terreng osv. – **sklifare!**

Vær oppmerksom på hindringer: Trestubber, røtter – **snublefare!**

Sørg for at du alltid står fast og stabilt.

Bruk av hørselsvern krever større aktsomhet og årvåkenhet – det er begrenset hva du hører av lyder som varsler om fare (skrik, lydsignaler o.l.).

Ta pauser tidnok i arbeidet, slik at du ikke blir trøtt og sliten – **fare for ulykker!**

Arbeid rolig og kontrollert, og kun ved gode lys- og siktforhold. Vis hensyn i arbeidet, og ikke utsett andre for fare.



Under arbeidet oppstår støv, damp og røy som kan være helseskadelig. Bruk støvmaske ved kraftig støvutvikling.

Svært støvete flater bør sprayes med vann før feiging.

Hvis enheten har vært utsatt for ikke forskriftsmessig store påkjenninger (f.eks. voldsomme slag eller fall), skal det alltid kontrolleres at det er i driftssikker stand før videre bruk – se også "Før start". Det er spesielt viktig å kontrollere at sikkerhetsinnretningene fungerer. Motordrevne enheter som ikke lenger er driftssikre, må ikke

brukes videre. I tvilstilfeller må du kontakte fagforhandleren.

Arbeid aldri uten egnet vernebeskyttelse for maskinen og arbeidsverktøyet - gjenstander som slynges ut kan utgjøre **fare for personskader!**



Kontroller maskinen: harde gjenstander, f.eks. steiner og metallbiter osv., kan slynges bort – **Fare for personskader!**

Arbeid særlig forsiktig i uoversiktlig terreng.

Ta hensyn til dyr når du raker løv.

Sjekk arbeidsverktøyet regelmessig, hyppig, og umiddelbart ved merkbare forandringer:

- Slå av motoren, hold maskinen godt fast
- Kontroller tilstanden og godt feste
- Skadet arbeidsverktøy må straks skiftes ut

Før du forlater apparatet: Stopp motoren.

Rensk arbeidsverktøysfestet regelmessig. Fjern ting som har samlet seg, og som tetter igjen området ved arbeidsverktøyet eller vernebeskyttelsen.

Slå av motoren for å bytte arbeidsverktøy – **Fare for personskader!**

3.6 Vedlikehold og reparasjoner

Vedlikehold og reparasjoner skal utføres som beskrevet i bruksanvisningene for KombiVerktøyet KB-KM, KW-KM og KombiMotoren. Andre reparasjoner skal foretas på et STIHL-verksted.

Ved vedlikehold og reparasjoner skal det alltid bare brukes originale STIHL-reservedeler. Bruk av reservedeler fra andre produsenter kan føre til skader på personer og maskin.

Det må ikke foretas endringer på feieverktøyet. Det setter sikkerheten i fare.

Slå av motoren

- ved alle vedlikeholds- og reparasjonsarbeider,
- ved montering og demontering av feieverktøy,
- når feil skal rettes opp.

Oppbevar maskinen slik det er beskrevet i bruksanvisningene – kapitlet "Oppbevaring av maskinen".

4 Bruk

4.1 Feieverktøy

Kombiverktøy til feiging og rengjøring finnes i utførelsene hjulbørste KB-KM og feievalse KW-KM.

4.2 Forberedelse

Tørre arbeidsområder sprøytes lett med vann: da støver det mindre!

- ▶ Fjern alle hindringer eller gjenstander fra arbeidsområdet – Fare for ulykker!
- ▶ Starte motoren
- ▶ Legge på bæreselen

KombiMotoren med feieverktøy skyves forover under arbeidet.

4.3 Bruk

4.3.1 Hjulbørste

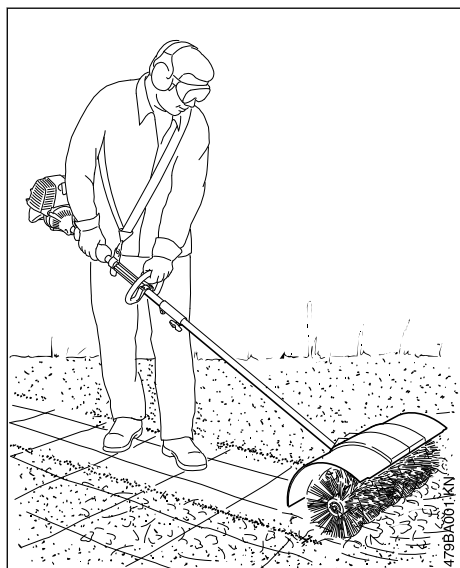

Kombiverktøyet hjulbørste KB-KM brukes til rengjøring av flater og veier, også på ujevne flater eller flater med fuger samt natursteingulv.

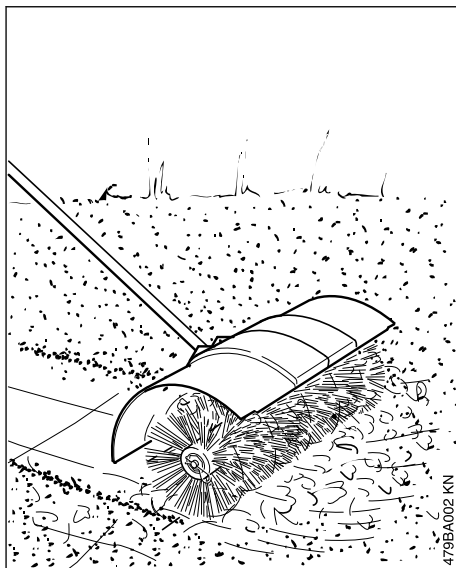

ADVARSEL

Arbeid aldri uten beskyttelsen og begge skjøtestykkene – **Fare for skader!**

De leder oppfeid og avskåret materialet vekk fra maskinen og brukeren.

- ▶ Skyv hjulbørsten i jevn gangfart

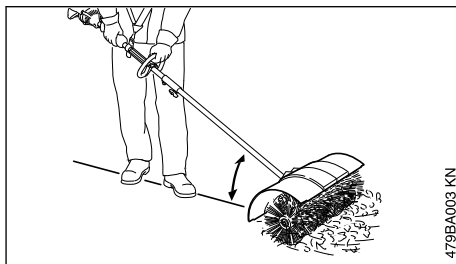

- ▶ Før alltid enheten så flatt som mulig

! ADVARSEL

Jo større den ovenfor viste vinkelen blir, desto vanskeligere er det å kontrollere enheten.

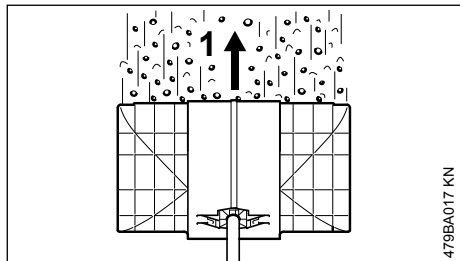

479BA017 KN

- Sett inn hjulbørsten i rett vinkel til retningen (1) som brukeren beveger seg i – dermed slynges smuss vekk fremover og vekk fra brukeren

! ADVARSEL

Hjulbørsten skyver mot brukeren.

4.3.2 Feievelse

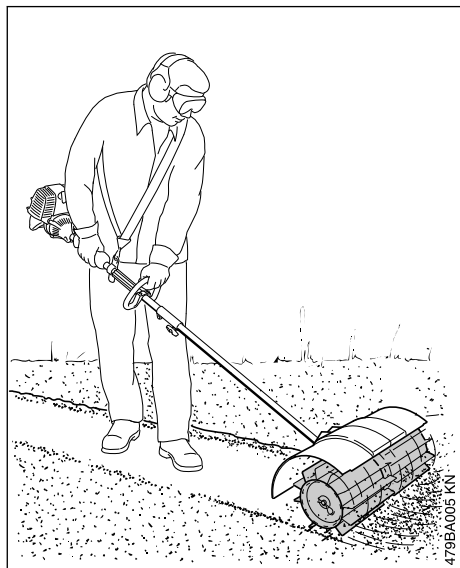

479BA005 KN

Kombiverktøyet feievelse KW-KM brukes til rengjøring av flater og veier, sammenfeieing av fuktig materiale som vått løv eller skitt, snørydding, fjerning av vann.

- Skyv feievælsen i jevn gangfart

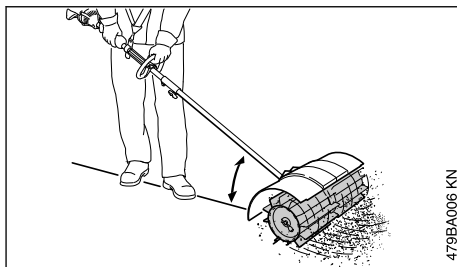

479BA006 KN

- Før alltid enheten så flatt som mulig

! ADVARSEL

Jo større den ovenfor viste vinkelen blir, desto vanskeligere er det å kontrollere enheten.

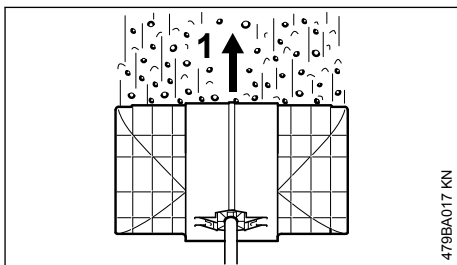

479BA017 KN

- Sett inn feievælsen i rett vinkel til retningen (1) som brukeren beveger seg i – dermed slynges smuss vekk fremover og vekk fra brukeren

! ADVARSEL

Feievælsen skyver mot brukeren.

4.4 Rengjøre feieverktøyet

Fjern materiale som har samlet seg mellom delene av feieverktøyet, i området ved giret eller mellom feieverktøyet og beskyttelse:

- Slå av kombimotoren og ven til feieverktøyet ikke lenger roterer.
- Trekk låsesplinten ut av akselen
- Trekk feieverktøyet av akselen og gjør rent
- Fjern smuss

Les kapitlet "Skifte feieverktøy / Montere kombiverktøy" før montering.

5 Godkjente kombimotorer

Bruk bare kombimotorer som er levert av STIHL eller som er uttrykkelig godkjent for montering.

Bruk av dette kombiverktøyet er bare tillatt sammen med følgende kombimotorer:

STIHL KM 56 R, KM 85 R¹⁾, KM 94 R,
KM 111 R, KM 131 R, KM 235.0 R, KMA 130 R,
KMA 135 R, KMA 80.0 R, KMA 120.0 R,
KMA 200.0 R

! ADVARSEL

På apparater med bøylehåndtak må bøylen (stegbegrenser) være montert.

6 Komplettere maskinen

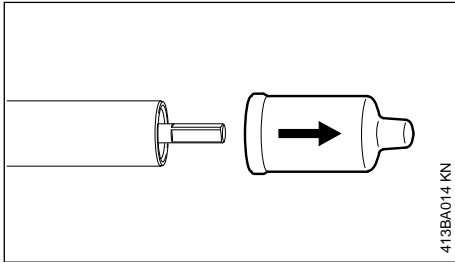

413BA014 KN

- ▶ Trekk beskyttelseshettene av enden på skaftet og oppbevar disse for senere bruk – se "Oppbevaring av apparatet"

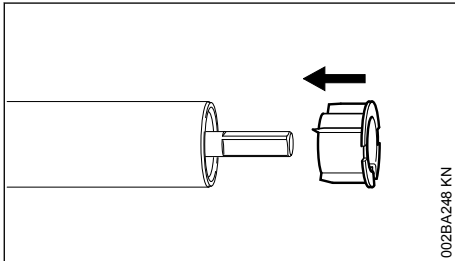

002BA248 KN

LES DETTE

Når du trekker av hetten kan pluggen trekkes ut av skaftet, den må da skyves inn i skaftet igjen til anslaget.

6.1 Montere beskyttelsen

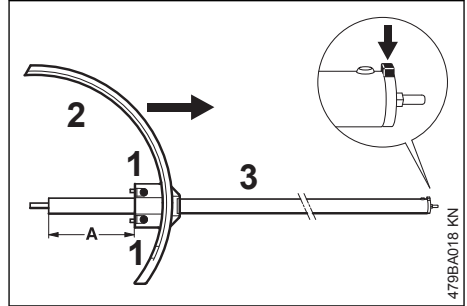

479BA018 KN

- ▶ Skyv beskyttelsen (2) inn på skaftet (3) til avstanden (A) utgjør 125 mm
- ▶ Vernedekselet (2) rettes inn slik at det står lodrett og posisjoneringstappen (pilen) på skaftet peker rett opp
- ▶ Trekk til klemskruene (1) noe

! ADVARSEL

Vernedekselet må ikke kunne dreies på skaftet lenger.

6.2 Montere giret

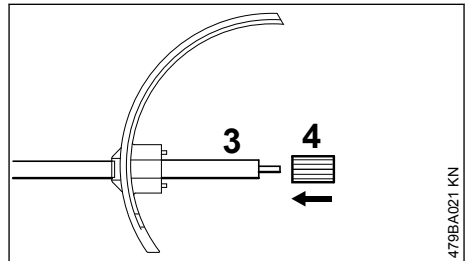

479BA021 KN

- ▶ Skyv hylsen (4) helt inn på skaftet (3)

¹⁾ kun utenfor EU

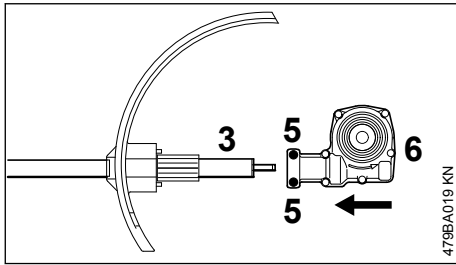

479BA019 KN

- ▶ Løsne klemskruene (5)
- ▶ Skyv giret (6) opp på skaftet (3) – drei giret litt frem og tilbake

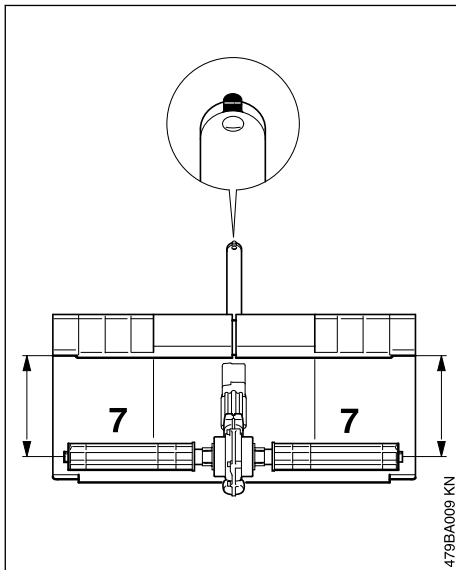

479BA009 KN

- ▶ Juster giret på skaftet slik at beskyttelsen har en jevn avstand til drivakslene (7) når de står vannrett
- ▶ Skru **fast** klemskruene

**ADVARSEL**

Giret må ikke kunne dreie på skaftet lenger.

- ▶ Monter begge feieverktøyene, se "Skifte feieverktøy"

7 Montere kombiverktøy

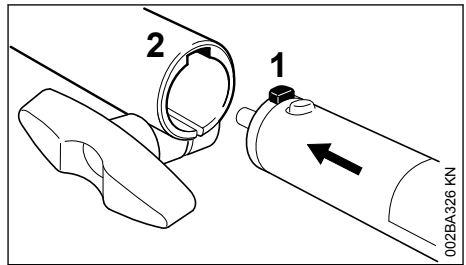

002BA326 KN

- ▶ Sett tappen (1) helt inn i skaftet og inn i sporet (2) på koblingsmuffen.

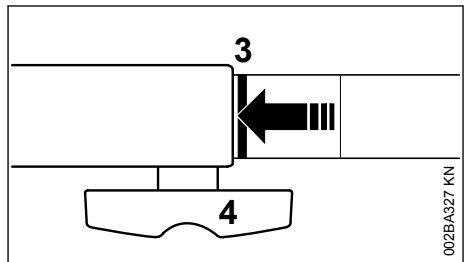

002BA327 KN

Når skaftet er skjøvet inn riktig, skal den røde linjen (3 = pilspiss) ligge kant i kant med koblingsmuffen.

- ▶ Trekk vingeskruen (4) **hardt** til.

7.1 Demontere kombiverktøy

- ▶ Ta av skaftet i motsatt rekkefølge.

8 Ta på bæreselen

Type og utforming av bæresele, løfteøye og karabinkrok er markedsavhengig.

8.1 Enkel skuldersele

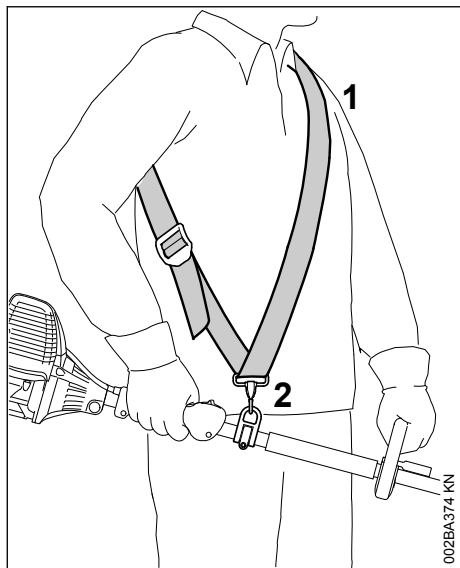

- ▶ Ta på enkel bæresele (1)
- ▶ Still inn selelengden slik at karabinkroken (2) sitter omtrent en håndsbredd nedenfor høyre hofta
- ▶ Avbalanser maskinen, se „Avbalansere maskinen“

8.2 Dobbel bæresele

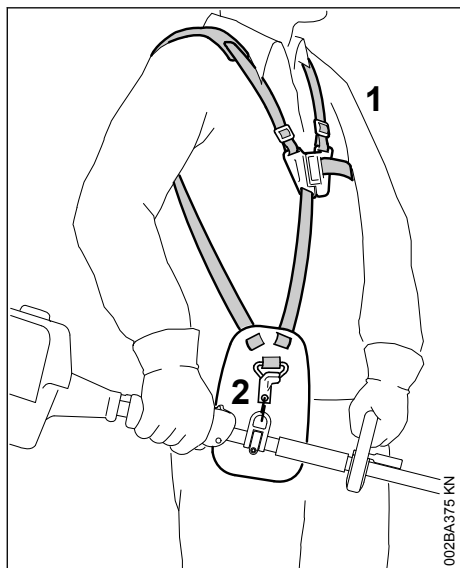

- ▶ Ta på den doble bæreselen (1)

- ▶ Still inn selelengden slik at karabinkroken (2) sitter omtrent en håndsbredd nedenfor høyre hofta
- ▶ Avbalanser maskinen – se „Avbalansere maskinen“

8.3 Hekte apparatet på bæreselen

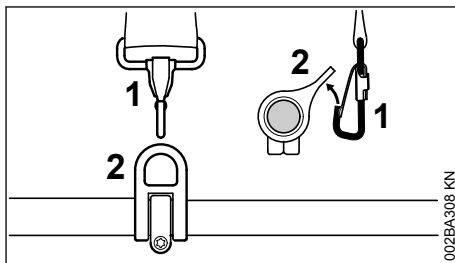

- ▶ heng karabinkroken (1) inn i transportkroken (2) på skaftet – derved må du holde fast transportkroken

8.4 Hekte apparatet fra bæreselen

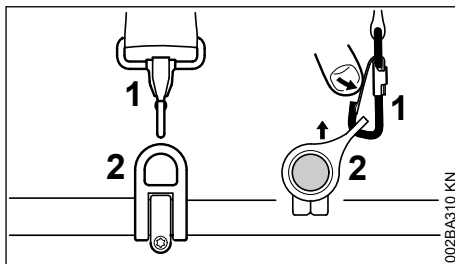

- ▶ trykk inn lasken på karabinkroken (1) og trekk transportkroken (2) ut av kroken

8.5 Hurtig kasting



ADVARSEL

I øyeblikket til en overhengende fare, må apparatet raskt kastes bort. Øv deg på rask nedsetting av apparatet. Når du øver må du ikke kaste apparatet på bakken, for å unngå skader.

For å kaste fra deg apparatet må du øve deg på å raskt hekte av apparatet på karabinkroken – derved må du gå frem som i "Hekte apparatet fra bæreselen".

Hvis det brukes en enkel skuldersele: Øv deg på å stryke bæreselen av skuldren.

Hvis det brukes en dobbel skuldersele: Øv deg på den doble skulderselen på å raskt åpne låseplaten og stryke bæreselen av skuldrene.

9 Avbalansere maskinen

9.1 Avbalansere maskinen

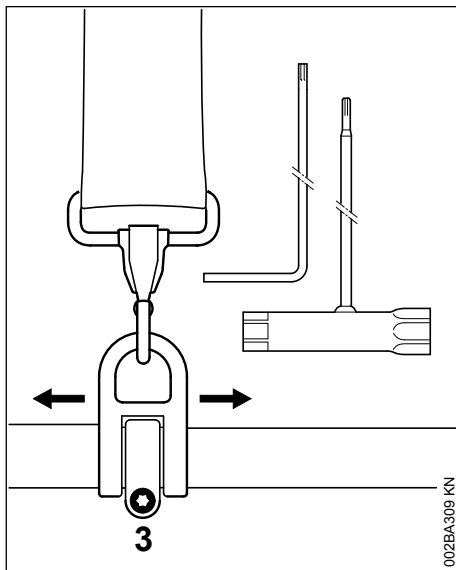

- ▶ Løsne skruen (3)

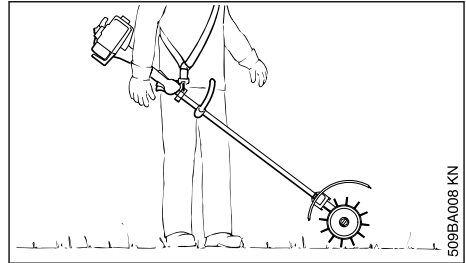

- ▶ Forskyv løfteøyet slik at feieverktøyet berører bakken
- ▶ Trekk til skruen på løfteøyet

10 Starte / stoppe motoren

10.1 Start motoren

Følg bruksanvisningen for kombimotoren eller basismaskinen under start!

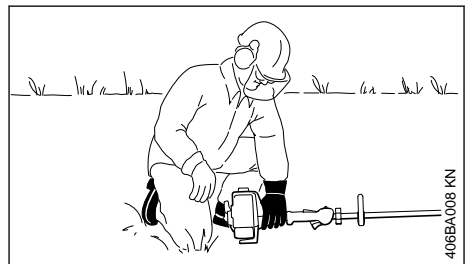
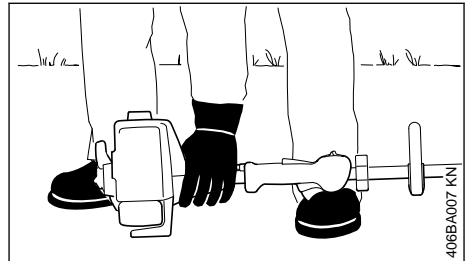

- ▶ Legg maskinen støtt på bakken

Feieverktøyet skal ikke berøre verken bakken eller gjenstander - **fare for ulykker!**

- ▶ Innnta en stødig stilling. Muligheter: stående, bøyd eller knelende
- ▶ Trykk maskinen med venstre hånd **hardt** mot bakken. Påse at du ikke berører betjeningsselementene på betjeningshåndtaket, se bruksanvisningen for kombimotoren eller basismaskinen

LES DETTE

Ikke sett foten eller kneet på skaftet!

! ADVARSEL

Når motoren har startet, kan feieverktøyet tas i bruk rett etter oppstarten. Motoren kan settes i bevegelse, derfor må du trykke kort på gassknappen rett etter oppstart, og motoren går på tomgang.

Den videre startprosessen er beskrevet i bruksanvisningen for kombimotoren eller basismaskinen.

10.2 Slå av motoren

- ▶ Se bruksanvisningen for kombimotoren eller basismaskinen

11 Oppbevare maskinen

Dersom maskinen ikke skal brukes på over 30 dager

- ▶ Ta av feieverktøyet, rengjør det og kontroller om det er skadet eller slitt
- ▶ Dersom kombiverktøyet oppbevares atskilt fra kombimotoren: sett beskyttelseshetten på skaftet for å beskytte mot smuss i koblingen
- ▶ Oppbevar maskinen på et tørt og sikkert sted. Beskytt mot uvedkommende bruk (f.eks. fra barn)

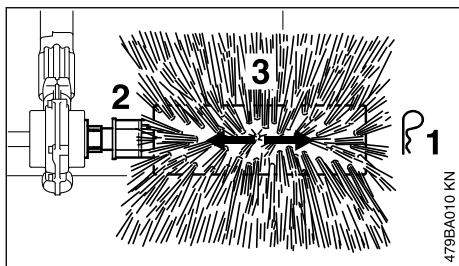
12 Skifte feieverktøy**12.1 Børstetrommel****12.1.1 Demontere**

- ▶ Trekk ut fjærpluggen (1) på enden av akselen (2).
- ▶ Trekk av og skift ut børstetrommelen (3).

12.1.2 Montere

- ▶ Sett børstetrommelen (3) på akselen.
- ▶ Sett låsesplinten (1) i hullet på enden av akselen, og legg den flatt mot akselenden.

- ▶ Den andre børstetrommelen monteres på samme måte.

! ADVARSEL

Monter alltid begge børstetromlene!

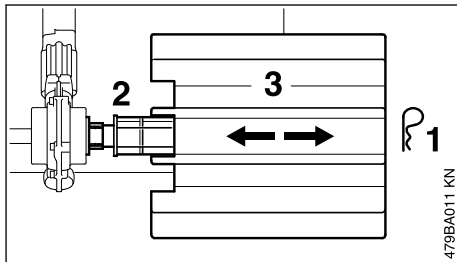
12.2 Feietrommel**12.2.1 Demontere**

- ▶ Trekk ut fjærpluggen (1) på enden av akselen (2).
- ▶ Trekk av og skift ut feietrommelen (3).

12.2.2 Montere

- ▶ Sett feietrommelen (3) på akselen.
- ▶ Sett låsesplinten (1) i hullet på enden av akselen, og legg den flatt mot akselenden.
- ▶ Den andre feietrommelen monteres på samme måte.

! ADVARSEL

Monter alltid begge feietromlene!

13 Stell og vedlikehold

Følgende angivelser gjelder bruk under normale forhold. Under vanskeligere forhold (mye støv osv.) og lengre daglige arbeidsøkter må de oppgitte intervallene forkortes tilsvarende.

Tilgjengelige skruer og muttere

- ▶ Etterstram ved behov

Arbeidsverktøy og verneutstyr

- ▶ Utfør en visuell kontroll, kontroller hver gang før arbeidet tar til og etter tankfylling at utstyret sitter godt.
- ▶ Bytt ved skade.

Sikkerhetsetikett

- ▶ Bytt ut uleselige sikkerhetsetiketter.

14 Redusere slitasje og unngå skader

Ved å overholde instruksene i denne bruksanvisningen og i bruksanvisningen for kombimotoren, unngår du unødig slitasje og skader på maskinen.

Bruk, vedlikehold og oppbevaring av maskinen skal utføres som beskrevet i disse bruksanvisningene.

Alle skader som oppstår fordi sikkerhets-, betjenings- og vedlikeholdsanvisningene ikke følges, er brukerens eget ansvar. Dette gjelder spesielt for:

- endringer av produktet som ikke er godkjent av STIHL
- bruk av verktøy eller tilbehør som ikke er godkjent for maskinen, ikke egner seg eller er av dårligere kvalitet,
- uriktig bruk av apparatet
- bruk av apparatet ved idretts- eller konkurransearrangementer
- skader som følge av at apparatet brukes videre med defekte deler

14.1 Vedlikeholdsarbeid

Alle arbeider som er oppført i kapitlet „Stell og vedlikehold“ skal utføres regelmessig. Hvis vedlikeholdsarbeidet ikke utføres av brukeren, skal det utføres av en autorisert forhandler.

STIHL anbefaler at vedlikeholdsarbeider og reparasjoner bare utføres hos STIHL-forhandlerne. STIHL-forhandlere får regelmessig tilbud om kurs og har tilgang til teknisk dokumentasjon.

Hvis disse arbeidene forsømmes eller ikke utføres fagmessig korrekt, kan det oppstå skader som brukeren selv står ansvarlig for. Det gjelder blant annet:

- korrosjonsskader og andre skader som følge av uriktig oppbevaring
- skader på apparatet fordi det er brukt reservedeler av dårligere kvalitet

14.2 Slitasjedeler

Mange av delene i maskinen utsettes for normal slitasje, også ved riktig bruk, og må skiftes ut til rett tid avhengig av bruksmåte og -varighet.

Dette gjelder blant annet:

- Arbeidsverktøy (feietrommel, lamellbelte)
- Sprutskjold, skjøtestykker

15 Viktige komponenter

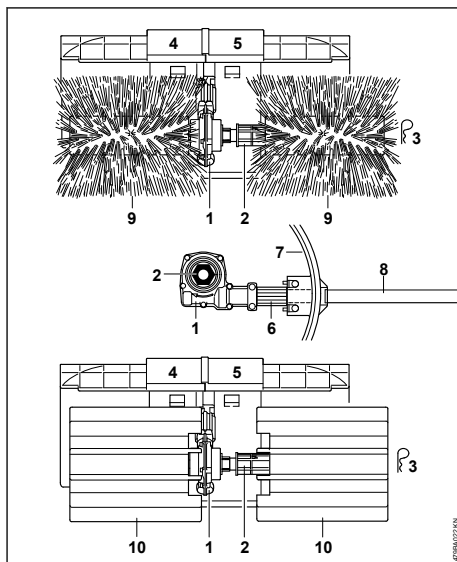

15.1 Børstetrommel, feietrommel

- 1 Gir
- 2 Aksel
- 3 Fjærplugg
- 4 Sprutskjold høyre
- 5 Sprutskjold venstre
- 6 Hylse
- 7 Vernedeksel
- 8 Skaft

15.2 Feietrommel

- 9 Børstetrommel

15.3 Feietrommel

- 10 Feietrommel med lamellbelte

16 Tekniske data

16.1 Arbeidsverktøy

16.1.1 KB-KM

To runde kostetromler
 Diameter: 250 mm
 Arbeidsbredde: 600 mm

16.1.2 KW-KM

To feietromler

Diameter: 270 mm
Arbeidsbredde: 600 mm

16.2 Vekt

Komplett med verne deksel og skaft
KB-KM: 6,4 kg
KW-KM: 7,4 kg

16.3 Lyd- og vibrasjonsverdier

Til beregningen av lyd- og vibrasjonsverdiene, må det hos enheter med kombiverktøyene KB-KM og KW-KM tas hensyn til driftstilstandene tomgang og nominelt maksimumsturtall, med et forhold på 1:6.

For nærmere informasjon om samsvar med arbeidsgiverdirektivet om vibrasjon 2002/44/EF, se

www.stihl.com/vib

16.3.1 Lydtrykknivå L_{peq} iht. ISO 6081

KM 85 R med rundhåndtak: 96 dB(A)

16.3.2 Lydtrykknivå L_{peq} iht. ISO 11201

KM 56 R med rundhåndtak: 96 dB(A)
KM 94 R med rundhåndtak: 95 dB(A)
KM 111 R med rundhåndtak: 98 dB(A)
KM 131 R med rundhåndtak: 98 dB(A)
KM 235.0 R med bøylehåndtak: 102 dB(A)
KM 130 R med rundhåndtak: 81 dB(A)
KM 135 R med rundhåndtak: 78,3 dB(A)
KMA 80.0 R med bøylehåndtak: 77 dB(A)
KMA 120.0 R med bøylehåndtak: 77 dB(A)
KMA 200.0 R med bøylehåndtak: 78 dB(A)

16.3.3 Lydeffektnivå L_{weq} iht. ISO 3744

KM 56 R med rundhåndtak: 106 dB(A)
KM 85 R med rundhåndtak: 108 dB(A)
KM 111 R med rundhåndtak: 108 dB(A)
KM 131 R med rundhåndtak: 109 dB(A)
KM 235.0 R med bøylehåndtak: 110 dB(A)
KM 130 R med rundhåndtak: 90 dB(A)
KM 135 R med rundhåndtak: 89,9 dB(A)
KMA 80.0 R med bøylehåndtak: 91 dB(A)
KMA 120.0 R med bøylehåndtak: 91 dB(A)
KMA 200.0 R med bøylehåndtak: 92 dB(A)

16.3.4 Lydeffektnivå L_{weq} iht. ISO 11201

KM 94 R med rundhåndtak: 106 dB(A)

16.3.5 Vibrasjonsverdi $a_{hv,eq}$ iht. ISO 7916

	Håndtak til venstre	Håndtak til høyre
KB-KM, KW-KM		
KM 85 R med bøylehåndtak:	3,8 m/s ²	5,5 m/s ²

16.3.6 Vibrasjonsverdi $a_{hv,eq}$ iht. ISO 20643

	Håndtak til venstre	Håndtak til høyre
KB-KM		
KM 56 R med bøylehåndtak:	8,2 m/s ²	8,2 m/s ²
KM 111 R med rundhåndtak:	3,8 m/s ²	3,5 m/s ²
KM 131 R med rundhåndtak:	4,6 m/s ²	4,8 m/s ²
KM 235.0 R med rundhåndtak:	3,7 m/s ²	4,3 m/s ²
KM 130 R med rundhåndtak:	2,8 m/s ²	2,9 m/s ²
KM 135 R med rundhåndtak:	3,3 m/s ²	2,4 m/s ²
KMA 80.0 R med bøylehåndtak:	2,4 m/s ²	2,0 m/s ²
KMA 120.0 R med bøylehåndtak:	2,6 m/s ²	1,9 m/s ²
KMA 200.0 R med bøylehåndtak:	3,6 m/s ²	2,2 m/s ²

	Håndtak til venstre	Håndtak til høyre
KW-KM		
KM 56 R med bøylehåndtak:	8,5 m/s ²	7,5 m/s ²
KM 111 R med rundhåndtak:	3,5 m/s ²	3,5 m/s ²
KM 131 R med rundhåndtak:	4,7 m/s ²	4,7 m/s ²
KM 235.0 R med rundhåndtak:	3,7 m/s ²	4,3 m/s ²
KM 130 R med rundhåndtak:	2,7 m/s ²	2,9 m/s ²
KM 135 R med rundhåndtak:	2,3 m/s ²	2,0 m/s ²
KMA 80.0 R med bøylehåndtak:	2,4 m/s ²	2,0 m/s ²
KMA 120.0 R med bøylehåndtak:	2,6 m/s ²	1,9 m/s ²
KMA 200.0 R med bøylehåndtak:	3,6 m/s ²	2,2 m/s ²

16.3.7 Vibrasjonsverdi $a_{hv,eq}$ iht. ISO 22867

	Håndtak til venstre	Håndtak til høyre
KB-KM		
KM 94 R med bøylehåndtak:	4,5 m/s ²	5,5 m/s ²

	Håndtak til venstre	Håndtak til høyre
KW-KM		
KM 94 R med bøylehåndtak:	4,6 m/s ²	6,0 m/s ²

For lydtrykknivået og lydeffektnivået er K-verdien iht. RL 2006/42/EG = 2,0 dB(A); for vibrasjonsverdien er K-verdien iht. RL 2006/42/EG = 2,0 m/s².

16.4 REACH

REACH betegner EF-kjemikalierereguleringen for felles registrering, vurdering og godkjenning av kjemikalier.

Les mer om kravene i kjemikalierereguleringen REACH (EG) nr. 1907/2006 på

www.stihl.com/reach

17 Reparasjoner

Brukere av dette apparatet får bare utføre vedlikeholds- og servicearbeider som er beskrevet i denne bruksanvisningen. Reparasjoner utover dette må bare utføres av fagforhandler.

STIHL anbefaler at vedlikeholdsarbeid og reparasjoner bare utføres hos STIHL-forhandlere. STIHL-forhandlere får regelmessig tilbud om kurs og har tilgang til teknisk dokumentasjon.

Monter kun reservedeler som STIHL har godkjent til denne maskinen, eller teknisk likeverdige deler under reparasjoner. Bruk alltid reservedeler av høy kvalitet. Hvis ikke, kan det oppstå fare for ulykker eller skader på apparatet.

STIHL anbefaler å bruke originale STIHL-reservedeler.

Originale STIHL-reservedeler kan gjenkjennes på STIHL-reservedelsnummeret, på påskriften **STIHL**® og eventuelt på STIHL-reservedelsmerket **GI** (på små deler kan dette merket også stå alene).

18 Avfallshåndtering

Informasjon om kassering er tilgjengelig hos lokale myndigheter eller hos din STIHL-fagforhandler.

Upassende avfallshåndtering kan være skadelig for helse og miljø.

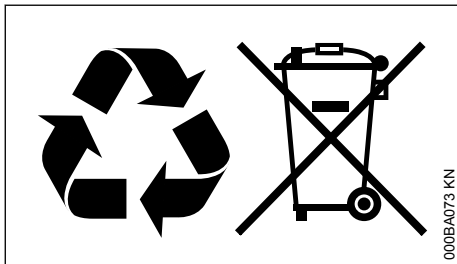

- ▶ STIHL-produkter, inkludert emballasje, tilføres en egnet gjenvinningsstasjon i samsvar med lokale forskrifter.
- ▶ Må ikke kasseres med husholdningsavfallet.

19 EU-samsvarserklæring

ANDREAS STIHL AG & Co. KG
Badstr. 115
D-71336 Waiblingen

Tyskland

påtar seg alene ansvaret for at

Konstruksjon:	Kombiverktøy feie- børste/feiekost
Varemerke:	STIHL
Type:	KB-KM KW-KM
Serieidentifikasjon:	4601

oppfyller de gjeldende bestemmelsene til direktiv 2006/42/EF og er utviklet og produsert i henhold til følgende standarder, som gjaldt ved produksjonsstart:

EN ISO 12100 (i kombinasjon med de nevnte KM--apparatene)

EN ISO 12100, EN 60335-1, EN 60335-2-72 (i forbindelse med nevnte KMA-apparater)

Oppbevaring av de tekniske dokumentene:

ANDREAS STIHL AG & Co. KG
Produktzulassung

Byggeåret er angitt på enheten.

Waiblingen, 19.09.2022

ANDREAS STIHL AG & Co. KG
med fullmakt fra

Robert Olma, Vice President, Regulatory Affairs
& Global Governmental Relations

20 Produsentens samsvarserklæring for UKCA

ANDREAS STIHL AG & Co. KG
Badstr. 115
D-71336 Waiblingen

Tyskland

påtar seg alene ansvaret for at

Konstruksjon:	Kombiverktøy feie- børste/feiekost
Varemerke:	STIHL
Type:	KB-KM KW-KM
Serieidentifikasjon:	4601

oppfyller de gjeldende bestemmelsene til det britiske direktivet Supply of Machinery (Safety)

Regulations 2008, og er utviklet og produsert i henhold til følgende standarder, som gjaldt ved produksjonsstart:

EN ISO 12100 (i kombinasjon med de nevnte KM--apparatene)

EN ISO 2100, EN 60335-1, EN 60335-2-72 (i forbindelse med nevnte KMA-apparater)

Oppbevaring av de tekniske dokumentene:

ANDREAS STIHL AG & Co. KG

Byggeåret er angitt på enheten.

Waiblingen, 19.09.2022

ANDREAS STIHL AG & Co. KG

med fullmakt fra



Robert Olma, Vice President, Regulatory Affairs
& Global Governmental Relations

21 Adresser

www.stihl.com

www.stihl.com



0458-479-9121-B



0458-479-9121-B